

LEUL  
VOUS  
VA  
SI BIEN

A man in a suit holding a rectangular window frame, a woman holding a square window frame, and a woman holding a triangular window frame. The text 'LEUL VOUS VA SI BIEN' is written in a large, dashed font, with the window frames integrated into the letters.

Des produits et des services sur-mesure.... 

  
**50** ANS **LeUL**  
DE SUR-MESURE  
BOIS PVC ALU

Dominique Loeul  
fondateur

Ludovic Loeul  
directeur général



# NOTRE MARQUE DE FABRIQUE

Menuisier passionné, sensible aux beaux matériaux, aux belles coupes, au bel ouvrage, Dominique Loeul ouvre son atelier à Thouars en 1973.

Avec sa vision aiguisée du marché et sensible aux nouvelles techniques, il sait que la qualité des produits est le fil conducteur de la réussite, fruit de l'organisation humaine et de la circulation optimisée de l'information.

La marque LEUL est alors lancée.

De cet esprit artisan, transmis de père en fils, sont imaginées, dessinées et fabriquées les menuiseries qui épousent chaque désir, chaque projet.

De cette maîtrise du BOIS, de l'ALU et du PUC, sont produites les portes et les fenêtres que vous avez choisies aux finitions les plus abouties en termes d'esthétique et de performance.

LEUL





# DES PRODUITS ET DES SERVICES SUR-MESURE

DEPUIS 1973

Aujourd'hui, les trois ateliers de menuiserie bois, PVC et alu sont réunis sur un même site de 27 000 m<sup>2</sup> où sont produits 110 000 ouvertures par an, soit 450 par jour, toutes différentes.

Chaque année, l'entreprise investit pour plus de performance et accueille de nouveaux collaborateurs tant en production qu'en organisation pour répondre aux exigences de nos 3 500 clients.

L'artisan que vous avez choisi nous transmet votre commande dans le respect de vos choix de matériau, de forme et de style. Nous parlons le même langage afin de confectionner le plus fidèlement la fenêtre que vous avez choisie.

Votre menuiserie est alors traitée dans nos ateliers Thouarsais pour une conception de haute qualité dans un minimum de délai. Grâce à une gestion numérisée et un équipement technique des plus modernes, elle est suivie dans le moindre détail de sa conception à sa livraison.



## RÉPONDANT AUX EXIGENCES THERMIQUES :

Chez LEUL Menuiseries, nous travaillons chaque année pour que nos produits soient éligibles aux différents critères demandés par les administrations fiscales et autres organismes de certification et de gestion. La très grande majorité de nos produits répond aux exigences thermiques. Nos résultats reposent sur des formules de calcul faisant référence et sont calculés pour toutes les menuiseries, de toutes formes, de toutes dimensions et de toutes compositions. C'est notre performance vérifiable !!!



*Performance  
vérifiable*





*Le Bois est un matériau précieux.  
Il fait l'objet d'un contrôle constant et rigoureux.  
En outre, Leul est signataire de la Charte de Qualité  
Menuiserie 21 et s'inscrit concrètement  
dans une démarche de développement durable.  
Tous nos bois sont issus de forêts durablement gérées.*



# MATÉRIAU noble



## Chêne

Cher au cœur des français, ce bois au veinage élégant est un produit haut de gamme. Travaillé dans la masse, il allie une formidable résistance thermique à une durée de vie exceptionnelle.



## Exotique rouge

Ce bois rouge à l'odeur de cèdre provient d'Afrique (Congo, Libéria, Gabon, Cameroun, Côte d'Ivoire). Peu sensible aux variations hygrométriques, homogène et résistant, il présente une finition très esthétique.

# LA GAMME

58

Quand la fenêtre bois offre le meilleur en matière énergétique



Double ou triple vitrage de 28 mm à 38 mm à isolation renforcée par une couche de faible émissivité et du gaz argon, intercalaire Warm Edge

Pareclose à débordement avec joints de vitrage encastrés pour une parfaite discrétion et une grande longévité

Jet d'eau mouluré et assemblé sur l'ouvrant dans le respect de la tradition

Quincaillerie aux standards européens pour des solutions techniques étendues

Doubles joints de frappe sur l'ouvrant pour une isolation acoustique et thermique performante

## PRODUIT PRÉSENTÉ

Ouvrant équipé d'un double vitrage 4-20-4  
Dormant rénovation sur montant et traverse basse



Battement intérieur plat avec poignée centrée



Battement central extérieur avec jet d'eau filant assemblé et ajusté

**A\*4 E\*7B V\*B3**

**U<sub>w</sub> = 1.5 w/m<sup>2</sup>K**

**S<sub>w</sub> = 0.40**

**TL<sub>w</sub> = 0.536 %**



Performances thermiques établies sur les dimensions normalisées

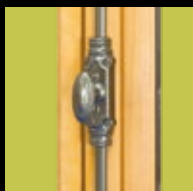

Crémone décorative sur battement centré pour une finition classique



Ferrage symétrique de l'oscillo-battant



Petits bois, 3 configurations proposées

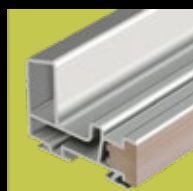

Seuil à rupture de pont thermique

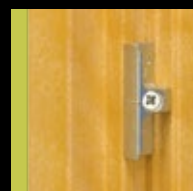

Gâche de quincaillerie en applique facilitant le réglage



# LA GAMME

# COULISSANT A RELEVAGE

58



Poignée «dirigent»  
finition argent

Double vitrage de 28 mm à isolation renforcée par une couche de faible émissivité et du gaz argon, intercalaire Warm Edge

**A\*3 E\*7B V\*B2**

Résultats obtenus sur banc d'essai interne

**Uw = 1.51 w/m²K**

**Sw = 0.41**

**TLw = 0.55 %**



Performances thermiques établies sur les dimensions normalisées



1 vantail  
refoulant sur 1 fixe



2 vantaux  
refoulant sur 1 fixe



2 vantaux  
refoulant sur 2 fixes

## DISPONIBLE EN GAMME

50

PRODUIT PRÉSENTÉ

Ouvrant de fenêtre standard  
Dormant avec tapée  
pour une isolation de 100 mm  
Pièce d'appui standard



Double vitrage de 24 mm à isolation renforcée par une couche de faible émissivité et du gaz argon

Joint de vitrage encastrés pour une parfaite discrétion et une grande longévité

Jet d'eau affleurant sans débord pour faciliter la pose de volet roulant et de tapées

Quincaillerie aux standards européens pour des solutions techniques étendues

Double joints de frappe pelables sur l'ouvrant pour une isolation acoustique et thermique performante

# LA GAMME

# 58

## PATRIMOINE

L'alliance de la pure tradition et de la performance optimale



GUEULE DE LOUP, ESPAGNOLETTE  
ET PETITS BOIS ASSEMBLÉS.



Paumelle entaillée sur dormant et ouvrant sur un même plan.



Paumelle à trois lames ouverte pour volet intérieur.

La gamme 58 Patrimoine est minutieusement confectionnée dans notre atelier. La finesse de ses moulures en fait un produit privilégié qui associe **esprit traditionnel** et **performances techniques**. Menuiserie prête à poser, elle offre **de nombreuses possibilités de combinaison** pour s'adapter au sur-mesure de votre projet

## GUEULE DE LOUP ET CRÉMONE EN APPLIQUE

le  
BOIS

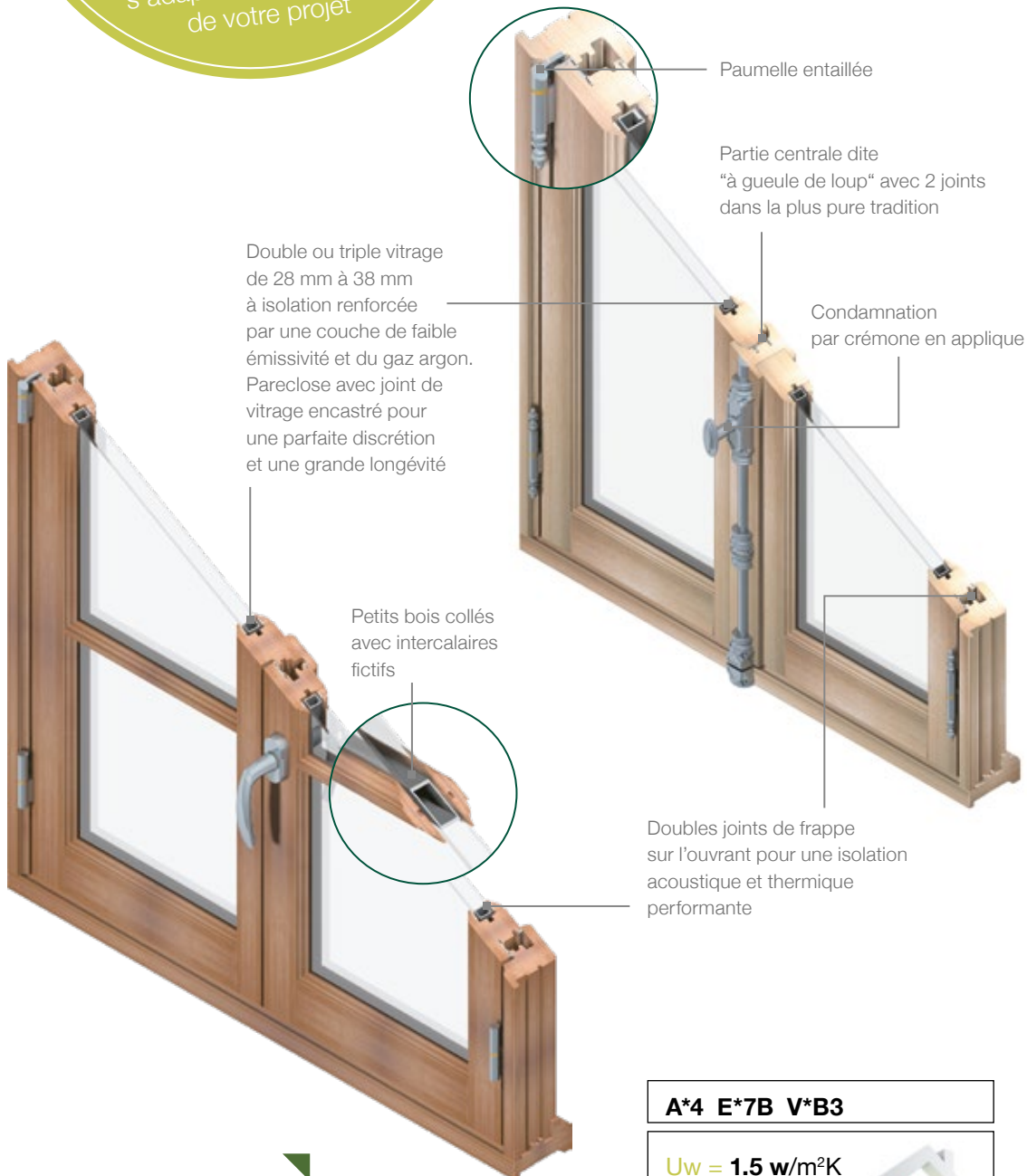

BATTEMENT TRADITIONNEL,  
PETITS BOIS COLLÉS  
ET INTERCALAIRES FICTIFS.

**A\*4 E\*7B V\*B3**

**U<sub>w</sub> = 1.5 w/m<sup>2</sup>K**

**S<sub>w</sub> = 0.4**

**TL<sub>w</sub> = 0.536 %**



Performances thermiques établies sur les dimensions normalisées

# LES VOILETS INTÉRIEURS

EXCLUSIVEMENT  
**SUR**

## LA 58 PATRIMOINE

L'atout charme des maisons de caractère

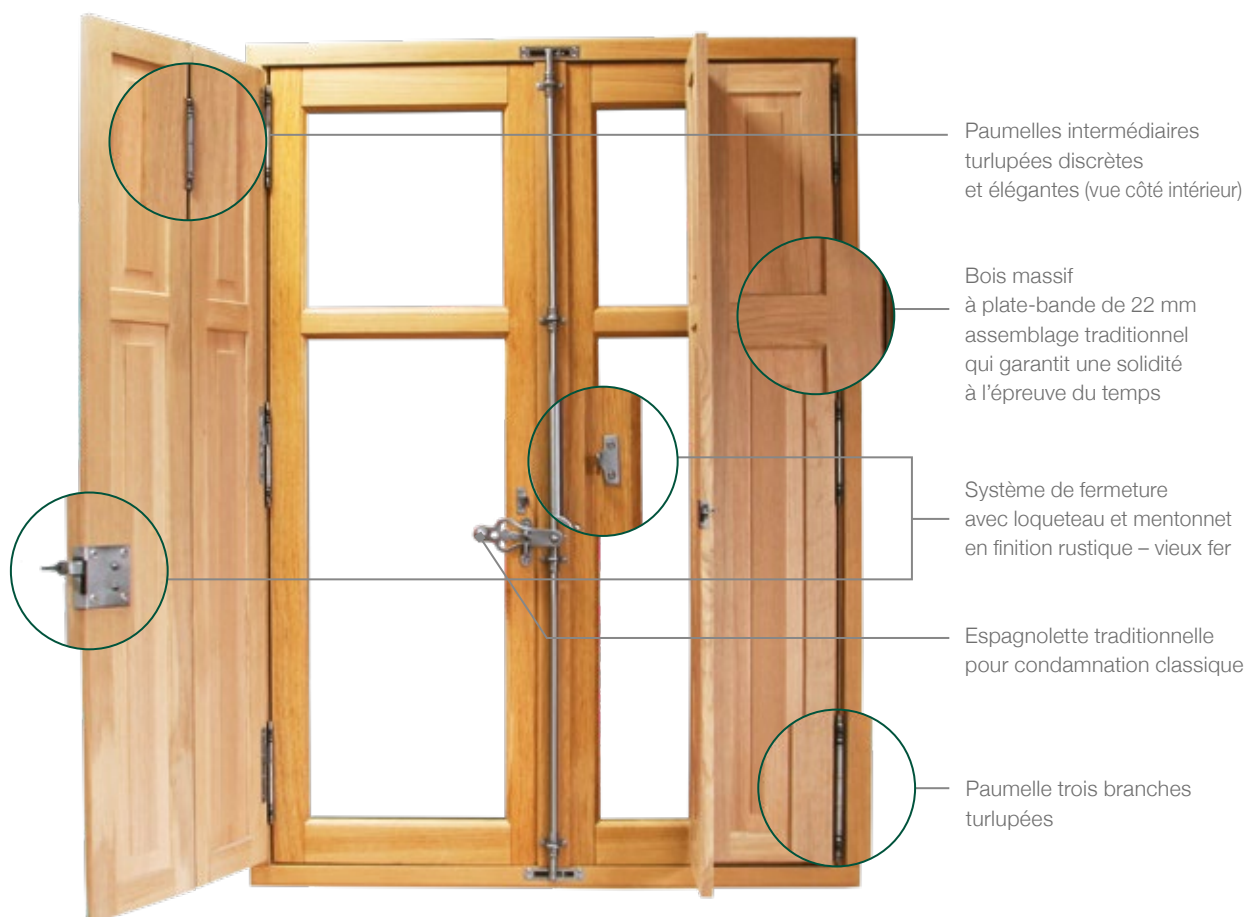

Paumelles intermédiaires turlupées discrètes et élégantes (vue côté intérieur)

Bois massif à plate-bande de 22 mm assemblage traditionnel qui garantit une solidité à l'épreuve du temps

Système de fermeture avec loqueteau et mentonnet en finition rustique - vieux fer

Espagnolette traditionnelle pour condamnation classique

Paumelle trois branches turlupées

BOIS MASSIF À PLATE-BANDE  
ET ASSEMBLAGE TRADITIONNEL PAR COLLAGE.

Très utilisés dans les maisons de caractère, les volets battants LEUL habillent les pièces intérieures et apportent **personnalité et charme** à votre maison tout en **protégeant des variations de température extérieure.**

le  
BOIS

COUPE VERTICALE

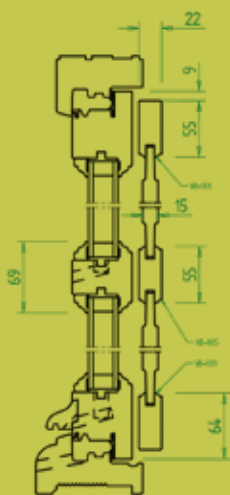

COUPE HORIZONTALE

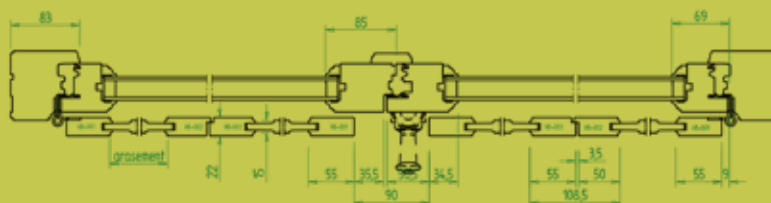

DIMENSION (L X H)	Maximale vantail : 1800 x 3050 mm
ÉPaisseur	22 mm pour le cadre et 15 mm pour le panneau
ESSENCE	Chêne, bossé (bois exotique)
ACCESSOIRES	Loqueteau, mentonnet et paumelles 3 branches, finition rustique vieux fer
OPTION	Pré-peint blanc / Insecticide Fongicide et Hydrofuge (IFH) naturel ou jaune
MISE EN OEUVRE	Pose uniquement côté intérieur sur les menuiseries de la gamme 58 Patrimoine LEUL Menuiseries



Finitions IFH\* naturelle ou jaune, offre toutes les solutions de finitions lasurées

\* Insecticide fongicide hydrofuge



Pré-peint blanc offre toutes les solutions de couleurs et de finitions

LES VOILETS  
BATTANTS INTÉRIEURS  
LEUL MENUISERIES  
SUR LA GAMME 58  
PATRIMOINE, VÉRITABLES  
COMPLÉMENTS  
DE VOTRE MAISON.



# POINTS COMMUNS DES MENUISERIES BOIS



## LE BOIS SE TRAVAILLE COMME DE LA DENTELLE !

Il exige de la délicatesse, de la minutie, de l'expertise. Aussi, nous nous imposons le respect des techniques traditionnelles à l'étape de l'assemblage. Comme l'artisan menuisier les fabriquait autrefois, nous bâtissons nos profils bois à partir de sections assemblées avec des tenons et des mortaises ou par double enfourchement, pour une finition parfaite.

## Tous nos bois sont naturellement durables.

Pour garantir la tenue de vos menuiseries dans le temps, elles reçoivent un traitement insecticide, fongicide et hydrofuge. Et pour que vos envies créatives puissent s'exprimer pleinement, nous vous proposons la finition prépeinte qui peut être revêtue de votre couleur. Un joint pelable (enlevable après peinture) vous permet de peindre votre menuiserie aisément et sans altérer l'efficacité du joint principal.

**GARANTIE 2 ANS**



EN OPTION, LA FINITION TOTALE USINE 24 RAL ET 5 LASURES



Secustik, un clic caractéristique : toutes les fenêtres Leul sont équipées d'une poignée de sécurité garantissant la parfaite condamnation de la fermeture.

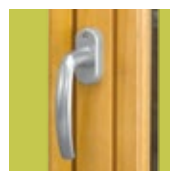

Poignée centrée en option



Seuil à rupture de pont thermique



Petits bois contre-profilés



Joint pelable



Ferrage symétrique de l'oscillo-battant

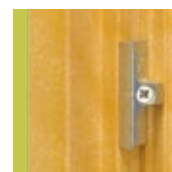

Gâche de quincaillerie en applique facilitant le réglage

## NOS MENUISERIES SONT FABRIQUÉES SELON LES RÈGLES :

**CEKAL**  
MENUISERIE ÉQUIPÉE DE VITRAGES CERTIFIES

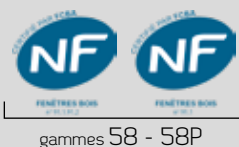

# PORTE D'ENTRÉE

Matériau des portes d'entrée par excellence, le bois cumule toutes les qualités : durabilité, isolation, confort, sécurité et cachet. Il offre de multiples possibilités de styles et s'adapte à vos dimensions en neuf comme en rénovation.

Nos portes sont équipées d'origine d'une crémone serrure automatique avec 4 galets champignon et gâche sécurité garantie 10 ans et 100 000 cycles.



galet champignon réglable



serrure à verrouillage automatique et amortisseur acoustique.



\* Informations sur les émissions d'humidité et de radon: voir le site www.cea.fr  
\*\* Norme européenne de sécurité des personnes NF 1496, norme NF 1496  
\*\*\* Norme NF 1496, norme NF 1496, norme NF 1496



crochets de sécurité en option (2 crochets, 2 galets champignon)



Catalogue à retrouver en ligne



## BOIS



le  
BOIS





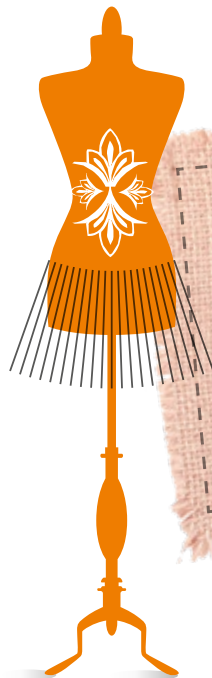

Le PVC est totalement stable, neutre, inerte et insensible aux moisissures. Aucune toxicité lors de son contact ou lors de son entretien n'émane de ce matériau qui sait avoir du style. Nos déchets de production sont collectés et reportent dans l'industrie pour fabriquer de nouvelles menuiseries ou pièces complémentaires : moulures, petits profils d'habillage...



# MATÉRIAU caméléon astucieux



Le PVC, matériau caméléon véritable partenaire de votre construction

Constitué pour moitié de pétrole et pour moitié de sel, le PVC (polychlorure de vinyle) est économique. Aujourd'hui incontournables sur le marché, les profilés ont été affinés par les industriels et sont beaucoup plus légers que par le passé et 100% recyclables.



Des formes et dimensions variées

Facile à travailler par sa grande malléabilité, le PVC est cintré dans nos ateliers et permet une grande collection de formes et de modèles.



De nombreux choix de couleurs

Le plaxage est une technologie éprouvée permettant de réaliser des couleurs et des tons les plus variés.



# SWINGLINE 70 mm

Un équilibre parfait entre ligne contemporaine et performances thermiques

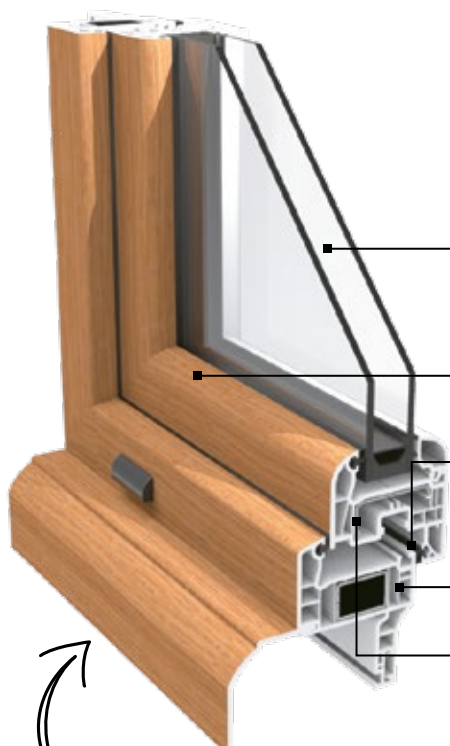

Un aspect traditionnel accessible via le jet d'eau, la pareclose et le battement



Double ou triple vitrage de 28 à 40 mm d'épaisseur à isolation thermique renforcée par une couche de faible émissivité, intercalaire Warm Edge

Bords élégants, largeur visible battement central : 112 mm en fenêtre

Joint de butée périphérique garantissant une parfaite étanchéité dans le dormant et l'ouvrant, coloris standard gris

Dormant rénovation 5 chambres de 70 mm permettant l'installation des fenêtres sans dégâts ni modifications lourdes

Profilés épaisseur 70 mm à 5 chambres



**PRODUIT PRÉSENTÉ**

Ouvrant de fenêtre avec pareclose Gamma pour vitrage de 28 mm  
Dormant rénovation avec cornière basse d'habillage

**A\*4 E\*7B V\*A2**

**U<sub>w</sub> = 1.29 w/m<sup>2</sup>K**  
**S<sub>w</sub> = 0.41**  
**TL<sub>w</sub> = 0.55 %**



Performances thermiques établies sur les dimensions normalisées

## & KIETISLINE 78 mm

UNE TOUCHE DE MODERNITÉ ET DE PERFORMANCE

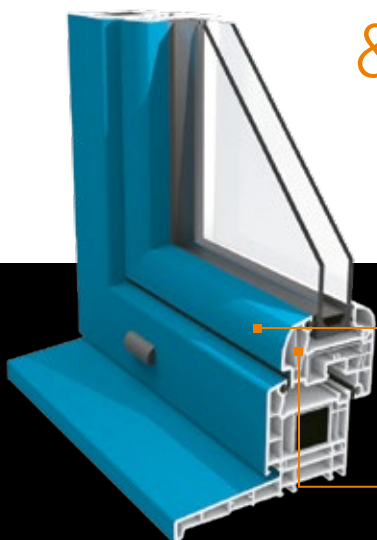

Bords élégants, légèrement arrondis et semi affleurants

Profilés épaisseur 78 mm à 6 chambres

**A\*4 E\*7B V\*A2**

**U<sub>w</sub> = 1.29 w/m<sup>2</sup>K**  
**S<sub>w</sub> = 0.41**  
**TL<sub>w</sub> = 0.55 %**



Performances thermiques établies sur les dimensions normalisées

# PVC HORIZON

Coulissant  
nouvelle génération  
100 % PVC,  
100 % recyclable

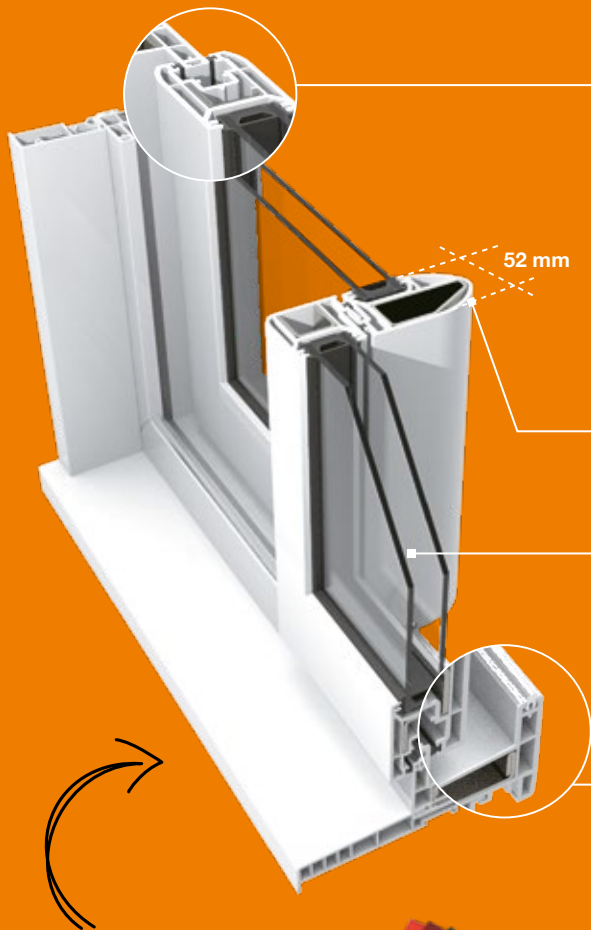

Jointes brosses avec lame en polyéthylène  
Permet l'étanchéité de la menuiserie

Poignée Sécustik  
Empêche l'effraction  
depuis l'extérieur  
Une manipulation plus  
précise et plus facile  
qu'une poignée traditionnelle



Battant central de 52 mm  
Pour un clair de vue identique  
à d'autres matériaux

Vitrage 4.20.4 (28 cm) FEA

Crémone multipoints  
avec anti-fausse manoeuvre

Rail alu de série, galets polyamides  
à aiguilles, 1 galet double réglable  
Pour une manipulation aisée et silencieuse  
de l'ouvrant



Seuil PMR en option.  
Respecte les normes pour  
les personnes à mobilité réduite

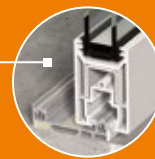

LEUL Menuiseries vous propose sur ce coulissant une vingtaine de couleurs placées monocouleur ou bicouleur. Cette menuiserie s'adaptera à vos façades et embellira votre intérieur avec un maximum de performance.



**A\*3 E\*6B V\*B2**

Résultats obtenus sur banc d'essai interne

**U<sub>w</sub> = 1.39 w/m<sup>2</sup>K**

**S<sub>w</sub> = 0.46**

**TL<sub>w</sub> = 0.523 %**



Performances thermiques établies sur les dimensions normalisées



le  
PVC



# SOFTLINE 82 mm

La performance thermique  
par excellence pour tous les styles

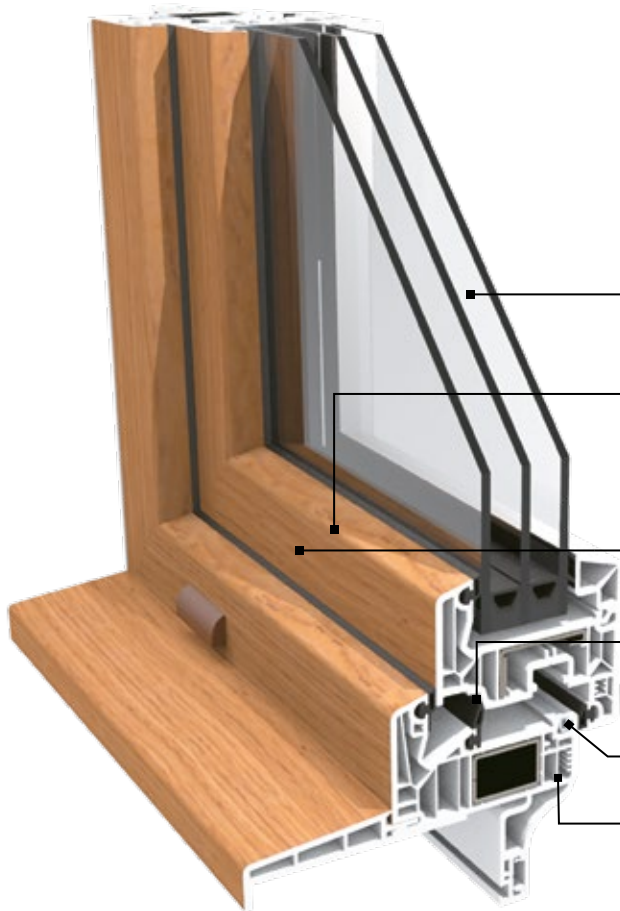

Double ou triple vitrage de 28 à 52 mm d'épaisseur à isolation thermique renforcée par une couche de faible émissivité, intercalaire Warm Edge

Bords élégants  
Largeur visible battement central : 120 mm en fenêtre

Profil d'ouvrant de 82 mm à 6 et 7 chambres

Système d'étanchéité avec 3 joints dont 1 central pour une parfaite performance thermique et acoustique, coloris standard gris

Jonc obturateur de rainure à gâche

Dormant rénovation 7 chambres de 82 mm à aile compensée permettant l'installation des fenêtres sans dégâts ni modifications lourdes

PRODUIT PRÉSENTÉ

Ouvrant de fenêtre avec pareclose Epsilon pour vitrage de 44 mm  
Dormant rénovation

**A\*4 E\*9A V\*A2**

Résultats obtenus sur banc d'essai interne

**U<sub>w</sub> = 1.2 w/m<sup>2</sup>K**

**S<sub>w</sub> = 0.43**

**TL<sub>w</sub> = 0.554 %**



Performances thermiques établies  
sur les dimensions normalisées



# POINTS COMMUNS DES MENUISERIES PVC



Fiche à vis cachées et bague en téflon pour une utilisation sans limite



Ferrage symétrique de l'oscillo-battant



Paumelle Hahn réglable dans les trois directions



Mouleurs d'habillage avec embout de finition pour une pose en rénovation



Poignée centrée sur le battement intérieur



Poignée centrée ton inox pour les couleurs



Galet anti-décrochement réglable en compression



Verrouilleur automatique en partie haute d'un oscillo-battant



Crémone verrou, condamnation haute et basse par simple manipulation d'un levier



Gâche de sécurité pour les oscillo-battants



Levier anti-fausse manœuvre pour les oscillo-battants. Evite la double ouverture



Seuil à rupture de pont thermique pour des performances d'isolation maximale

**Secustik®**

Secustik, un clic caractéristique : toutes les fenêtres Leul sont équipées d'une poignée de sécurité garantissant la parfaite condamnation de la fermeture.

**HOPPE**  
10 ans de garantie de fonctionnement



La finition premium, c'est :

Finition premium	Vos avantages	Vos bénéfices
Chariot releveur	Évite l'affaissement du nez de l'ouvrant	Facilite la fermeture de l'ouvrant
Jonc de finition	Esthétique plus agréable	Nettoyage du dormant plus facile
Oscillo battant	3 positions d'ouverture pour votre fenêtre : totale, aération, oscillo battant	Plus de possibilité de ventilation



La finition excellium, c'est :

La finition premium + un vitrage acoustique de 6 mm.  
(Un vitrage plus épais pour des performances acoustiques renforcées).

# LES COULEURS DES MENUISERIES **PVC**

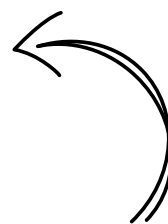

33 COULEURS  
PLAXÉES AU CHOIX

**LE PVC PREND DES COULEURS !**

Avec notre large gamme de films couleurs et tons bois, personnalisez vos fenêtres et vos portes.

Le film est collé à chaud sur le profilé PVC intérieur et/ou extérieur de vos menuiseries (la technique du plaxage). Cette technique a fait ses preuves depuis 30 ans au niveau de la résistance et du vieillissement. Le film dispose d'une couche acrylique en surface la rendant totalement insensible au UV.

N'hésitez pas à demander des échantillons à votre artisan.

Gamme de couleurs plaxées

**NOS MENUISERIES SONT FABRIQUÉES SELON LES RÈGLES :**

**CEKAL**  
MENUISERIE ÉQUIPÉE  
DE VITRAGES CERTIFIÉS



Fenêtres PVC  
CERTIFIÉ **CSTB** CERTIFIED



gammes SWINGLINE et KIETISLINE

# PORTE D'ENTRÉE

La porte d'entrée PVC vous permet d'accéder à des formes, des couleurs et des décors variés en toute simplicité. Elle est équipée d'origine d'une crémone serrure automatique avec 4 galets champignon et gâche sécurité garantie 10 ans et 100 000 cycles.



galet champignon réglable



serrure à verrouillage automatique et amortisseur acoustique.



crochets de sécurité en option (2 crochets, 2 galets champignon)



Catalogue à retrouver en ligne



# PVC



# le PVC





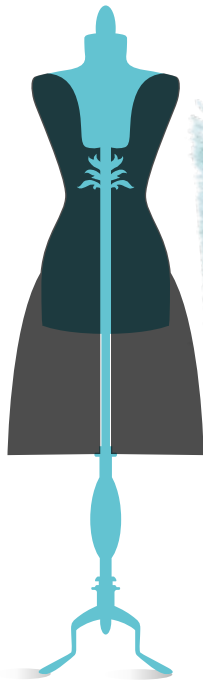

*L'aluminium est le matériau qui conserve le mieux ses propriétés. Indéfiniment recyclable, son réemploi permet d'économiser les ressources naturelles et la majeure partie de l'énergie nécessaire pour produire le métal de la première fusion.*



# MATÉRIAU coloré

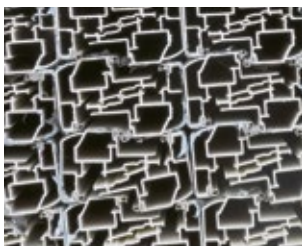

## Métallique et isolant

Les profils aluminium sont sertis autour d'une barrette en polyamide pour créer une rupture de pont thermique et une isolation performante de votre menuiserie.



## Finesse et lumière

Les profilés aluminium sont d'une très grande finesse. La surface de vitrage et par conséquent l'entrée de lumière est ainsi plus importante.



## Couleurs et finitions

L'aluminium se décline sous des formes et des couleurs multiples : teintes RAL satinées ou brillantes, imitation bois, imitation granitées.



# OUVRANT VISIBLE SÉRIE 5700

De la performance à la lumière

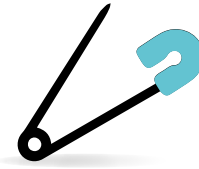
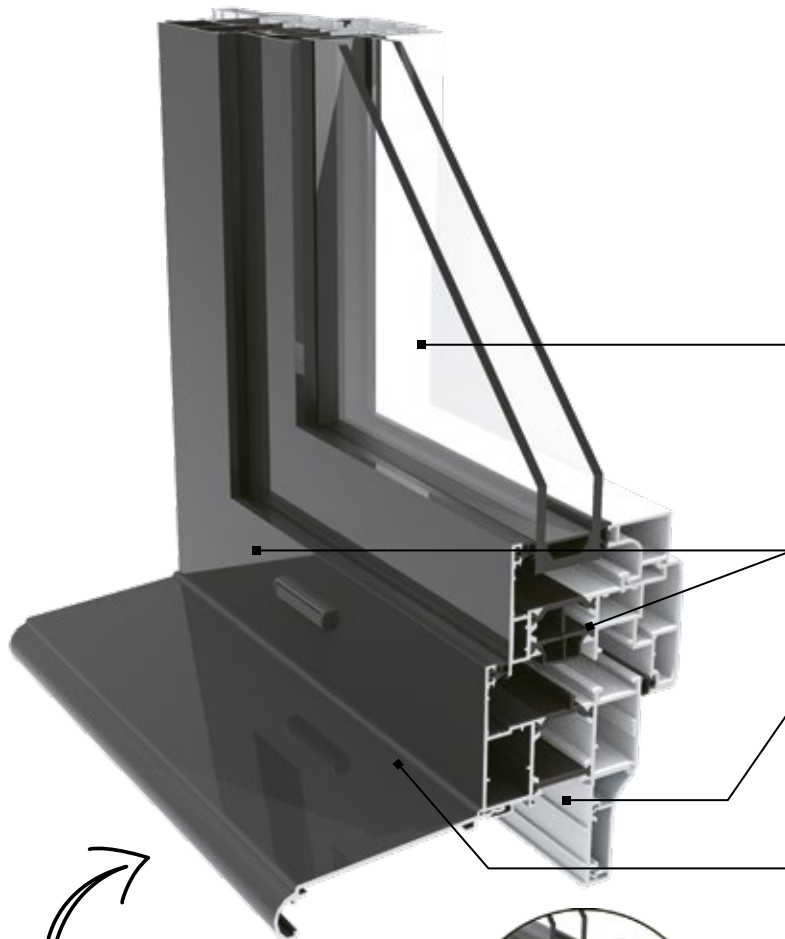

Double ou triple vitrage de 28 à 44 mm d'épaisseur à isolation thermique renforcée par une couche de faible émissivité, intercalaire Warm Edge.

Ouvrant et dormant à rupture de pont thermique permettant une parfaite isolation

Dormant spécifique Rénovation avec aile de 42 mm permettant la fixation en façade

Design moderne avec possibilité de bicoloration



**PRODUIT PRÉSENTÉ**

Dormant 70 mm pour plus de performance d'isolation et une modularité de la gamme



UN PROFIL AFFINÉ AVEC  
UN DORMANT RÉNOVATION  
EXCLUSIF LEUL MENUISERIES

**A\*4 E\*7B V\*A2**

Résultats obtenus sur banc d'essai interne

**U<sub>w</sub> = 1.7 w/m<sup>2</sup>K**

**S<sub>w</sub> = 0.47**

**TL<sub>w</sub> = 0.61 %**



Performances thermiques établies sur les dimensions normalisées



Gâche métallique fixée par vis inox



Ferrage symétrique de l'oscillo-battant



Poignée centrée sur battement intérieur



Fiche à vis cachées et bague en téflon. Vis et broche en inox



# OUVRANT CACHÉ SÉRIE 5200

Un concept contemporain,  
pour un maximum de lumière

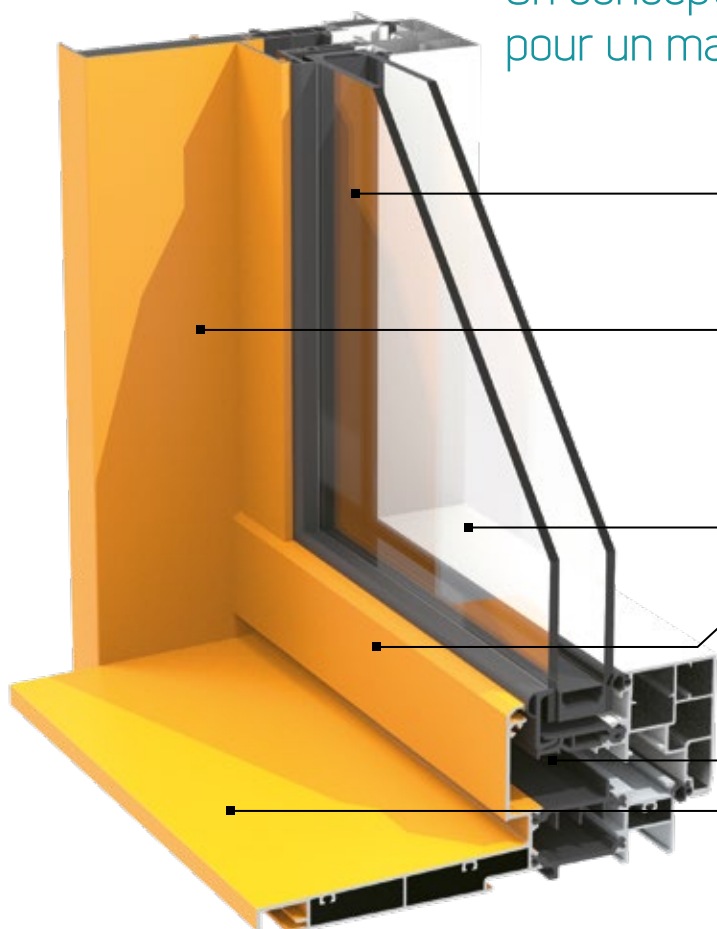

Double vitrage de 28 mm d'épaisseur à isolation thermique renforcée par une couche de faible émissivité, intercalaire Warm Edge

Dormant bicolore cachant l'ouvrant pour une esthétique plus légère et un gain de lumière

Ouvrant rectiligne pour un design minimalisme

Parclose en complexe polyamide, barrette thermique et joint co-extrudé pour une parfaite étanchéité

Rupture de pont thermique pour une parfaite isolation

Appui monobloc droit pour une ligne élégante

**A\*4 E\*7B V\*A2**

Résultats obtenus sur banc d'essai interne

**U<sub>w</sub> = 1.6 w/m<sup>2</sup>K**

**S<sub>w</sub> = 0.48**

**TL<sub>w</sub> = 0.63 %**



Performances thermiques établies sur les dimensions normalisées

L'ALU



Assemblage à 45° avec une double équerre à sertir massive

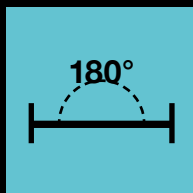

Design moderne avec une ouverture à 180°

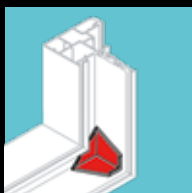

Bouchon d'étanchéité dans les angles

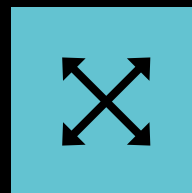

Dimensions étendues pour des ouvertures plus grandes

# ALU

# LA PORTE GRAND TRAFIC SÉRIE 4700

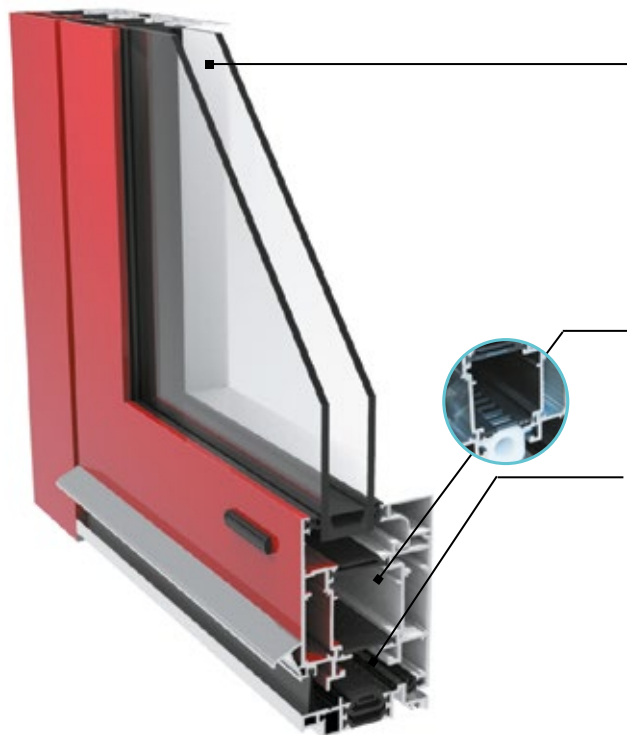

Paumelle Hann renforcée en applique, réglable sur 3 axes.



### Vitrage 4.20.4 (28 mm) FEA

Feuillure de profil pouvant accueillir des vitrages de 28 à 44 mm, pour de multiples combinaisons dont la sécurité ou l'acoustique, tout en gardant une très bonne performance thermique.

### Joint bouclier thermique en périphérie

Il est systématiquement mis sur le dormant, pour plus de performance.

Barrettes ajourées sur l'ouvrant  
Elles assurent la ventilation, limitant l'effet bi-lame.



Poignée Horus en F9 aspect inox (standard).



### Seuil inférieur à 20 mm

Seuil à rupture de pont thermique sur tous les dormants barrettes polyamides de 20 et 22 mm, pour plus d'isolation et mise en conformité avec les normes pour PMR.

### Le seuil avec une gorge.

Permettant de recevoir une gâche inox à clameau réglable pour améliorer la compression.

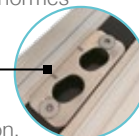

### en RÉNOVATION

Cornière (standard) de 60 x 40 côté extérieur. Le couvre joint intérieur de 55 mm et son cache rainure sont fournis en sur-longueur, permettant une finition parfaite en fonction des situations rencontrées !

### en NEUF

Tapées posées en extérieur et couvre joint intérieur de 19mm fournis.

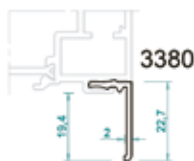

<b>A*4 E*7B V*C3</b>	(1)
<b>Uw = 1.6 w/m²K</b>	(2)
<b>Sw = 0.43</b>	
<b>TLw = 0.54 %</b>	



(1) Résultats obtenus sur banc d'essai interne sur porte 1 vantail de 2250 x 1200 RAL 9016 S avec vitrage de 28 mm

(2) Uw, Sw, TLw : Performances thermiques établies sur les dimensions normalisées

## Les POIGNÉES



HORUS F9 Demi-lune Aileron

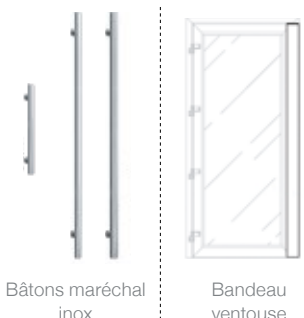

Bâtons maréchal inox

Bandeau ventouse

## Les CRÉMONES POMPIERS



A levier Rotative

## Les CYLINDRES



Cylindre 45x45  
Cylindre s'entrouvant 45x45

Cylindre à bouton 45x45

Demi-cylindre 45x10

## Les ANTIPANIKUES

### Module intérieur

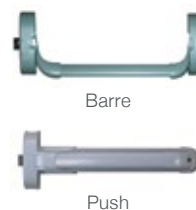

Barre

Push

### Module extérieur



Manoeuvre à clef

Béquille

Bouton fixe

Béquille électro-mécanique

## Les GÂCHES

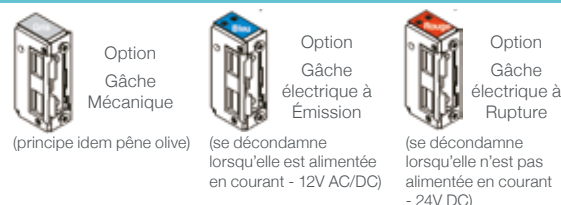

Option Gâche Mécanique  
(principe idem pêne olive)

Option Gâche électrique à Émission  
(se décondamne lorsqu'elle est alimentée en courant - 12V AC/DC)

Option Gâche électrique à Rupture  
(se décondamne lorsqu'elle n'est pas alimentée en courant - 24V DC)



# COULISSANT SÉRIE 3700

## Design, performance et lumière

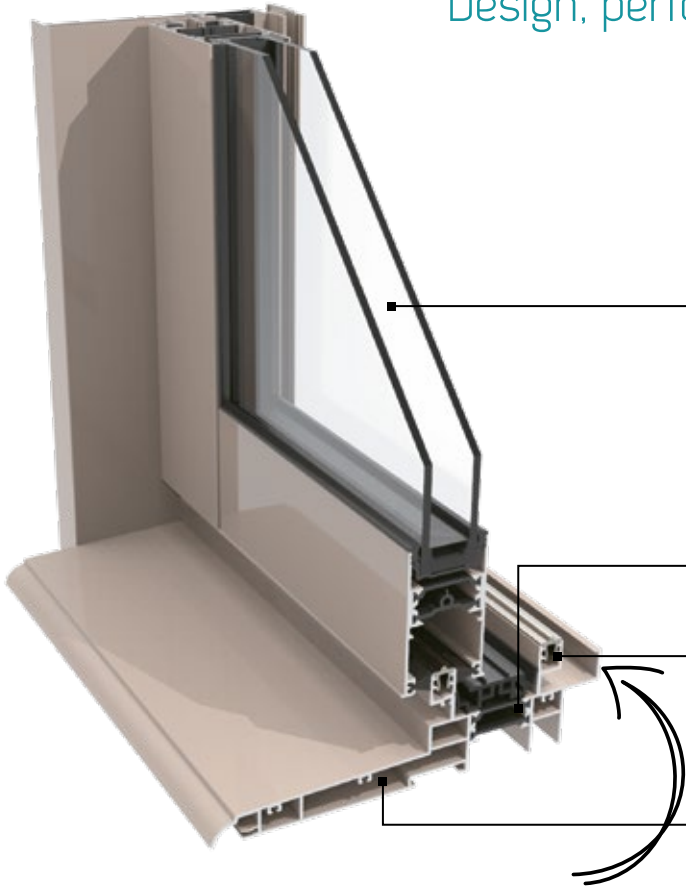

Crémone multipoint, bidirectionnelle avec anti-fausse manœuvre et centreur.

**Vitrage 4.20.4 (28 mm) FEA**  
Feuillure de profil pouvant accueillir des vitrages de 28 ou 32 mm, pour de multiples combinaisons dont la sécurité ou l'acoustique, tout en gardant une très bonne performance thermique.

Bouclier thermique sur la traverse basse, en standard

Rail inox et galets à réa inox réglables par vantail de série.

Doublages monobloc de 70 mm à 200 mm



En option, une finition 3° joint ou un bouclier thermique sur ses 4 côtés.

### PRODUIT PRÉSENTÉ

Ouvrant et dormant monobloc, RAL 7006, pour une pose avec une isolation de 120 mm.

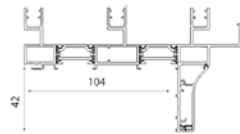
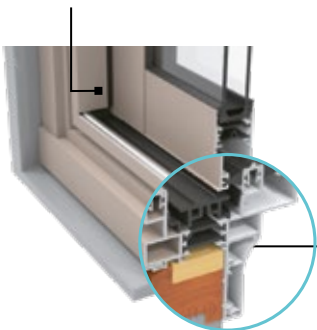

Exclusivité LEUL : deux dormants de rénovation permettant la fixation en façade dans le cas de coulisant deux et trois rails. Aile de recouvrement disponible de 42 mm ou 65 mm.

**A\*3 E\*5B V\*A2**

Résultats obtenus sur banc d'essai interne

**U<sub>w</sub> = 1.6 w/m²K**

**Sw = 0.52**

**TL<sub>w</sub> = 0.66 %**



Performances thermiques établies sur les dimensions normalisées



Formes fines et rectilignes pour plus de lumière

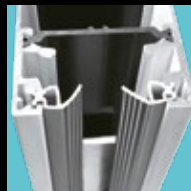

Joint glissant pour une meilleure perméabilité à l'air



Chicane multichambre faite en PVC, permet une haute performance



Butée de fin de course sur ouvrant

L'ALU

# ALU

## COULISSANT SÉRIE 3700

Design, performance et lumière



DISPONIBLE EN COULISSANT À GALANDAGE

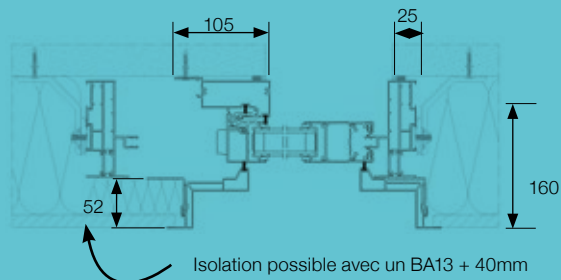

1 rail  
1 vantail



1 rail  
2 vantaux



2 rails  
4 vantaux

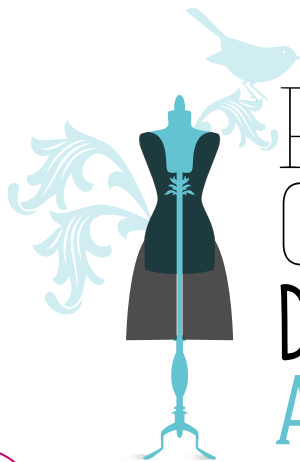

## POINTS COMMUNS DES MENUISERIES ALU



AU CHOIX, 21 RAL, 5 ANODICS, 7 EXCLUSIVES ET 7 METALLICS

Tous les produits, même monochromes, sont dotés de la rupture de pont thermique.

Bicoloration, nuances particulières... Les possibilités de choix de couleurs RAL et de personnalisation sont quasi-illimitées, pour un coût qui reste proche de celui des produits standards. Se faire plaisir est raisonnable ! Les dormants Rénovation en Alu permettent la pose rapide des menuiseries sans dégât ni modification. LEUL vous facilite la mise en œuvre.

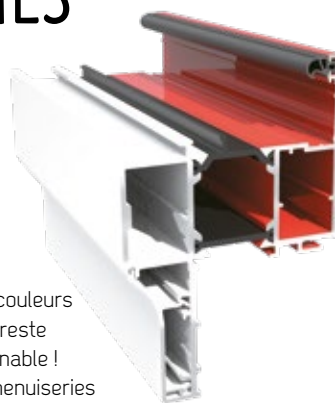

Secustik, un clic caractéristique : toutes les fenêtres Leul sont équipées d'une poignée de sécurité garantissant la parfaite condamnation de la fermeture.



NOS MENUISERIES SONT FABRIQUÉES SELON LES RÈGLES :



# PORTE D'ENTRÉE



## ALU

Les portes PASSAGE® représentent une sélection de portes monobloc en aluminium prêtes-à-poser. Elles se démarquent par leurs excellentes factures technique et esthétique : un nuancier de 20 couleurs standards Qualicoat et Qualimarine, une diversité d'accessoires et la possibilité pour chaque modèle de portes d'y ajouter une partie tierce, latérale ou une imposte fixe.



## L'ALU



### EURASTOP

En option, une barre de 12 pions anti-dégondage pour STOPPER les tentatives d'effractions

PASSAGE  
par ALUCEL

Aluminium Laqué  
Haute Qualité  
Qualimarine® Certifié



### NUKI

Transformez votre Smartphone en clé intelligente pour votre porte Passage 830 (option)



Catalogue  
à retrouver  
en ligne

# LES VOILETS ROULANTS

Indispensables pour votre confort au quotidien

À chaque pose une solution. Les volets protègent de nombreux facteurs : de la variation des températures extérieures, de la lumière, des infractions et des regards indiscrets. C'est l'indispensable pour le confort au quotidien. Possible en coffre intégré (intérieur ou extérieur) et coffre demi-linteau

## Le coffre de volet intégré à l'intérieur

Véritable bouclier thermique, il préserve les performances de la menuiserie.

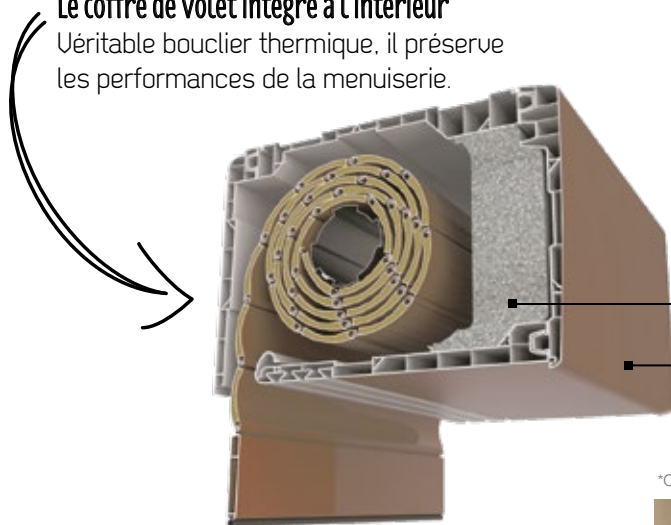

Système de croquage pour la rénovation.

L'alignement du coffre se fait sur la largeur passage côté extérieur et la largeur totale côté intérieur pour un maximum d'esthétisme.

Flasque à tiroir pour faciliter l'accès au bloc

Les couleurs du coffre, des joues et du tablier peuvent s'accorder avec votre menuiserie (bois, PVC ou aluminium)\*.

\*Couleur en option pour le tablier.

## Les manœuvres à votre disposition :



Manuelle



Filaire



Radio



Solaire

EN PARTENARIAT  
AVEC SOMFY



- Manuelle à tringle
- Électrique filaire avec un interrupteur mural
- Radio : iO ou RTS.  
Choisissez la technologie qui vous ressemble.  
Plutôt connecté ? La box Tahoma (iO) permet le pilotage des volets à distance via PC, tablette et Smartphone (Android et iOS)
- Solaire : installation sans raccordement secteur, des volets autonomes jusqu'à 45 jours (sur une base d'une descente et montée par jour)



## Les lames bioclimatiques

Les atouts des volets, moustiquaires et stores en un seul produit !  
Son tablier permet un apport solaire et une vision vers l'extérieur pour plus de confort qu'un tablier classique.

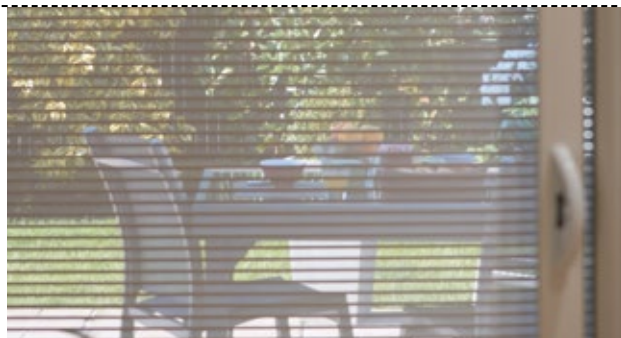

Compatibles uniquement avec le coffre de volet intégré à l'intérieur, et le coffre demi-linteau en manœuvre IO et RTS (filaire et radio).



# LES ISOLATIONS LES VITRAGES

Une fenêtre est composée à 85% voire 90% de vitrage et de 10% à 15% de profilés. Changer de fenêtre, c'est découvrir un nouveau confort, à choisir selon ses besoins.

Bruit, froid, chaleur, sécurité, risque d'accident corporel, effet de serre : ce sont les nuisances subies qui vont déterminer le choix du vitrage et du renforcement d'isolation. En optant pour un vitrage d'aujourd'hui, vous obtiendrez de nombreux avantages, qui peuvent se combiner. À vous de définir vos attentes, vos nouveaux vitrages y répondront !

## DÉCOR DU VITRAGE : jouez la carte de la personnalisation.

Translucide, gravé, imprimé, décoré de petits bois, un vitrage peut agrémenter avec raffinement les fenêtres les plus standards.

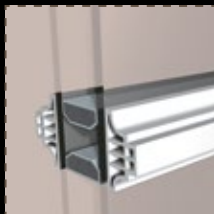

Petits bois  
avec  
intercalaire  
fictif



Petits bois  
incorporés  
blancs  
26 mm

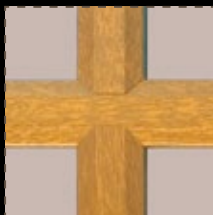

Petits bois  
incorporés  
ton bois  
26 mm



Petits bois  
collés  
contre  
profilés



Petits bois  
collés  
en PVC  
blanc

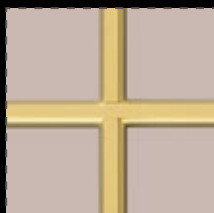

Petits bois  
incorporés  
dorés  
10 mm

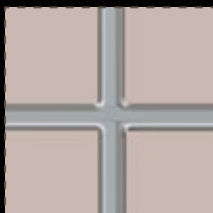

Petits bois  
incorporés  
plomb  
10 mm



Petits bois  
dépolis  
sur le verre  
10 mm

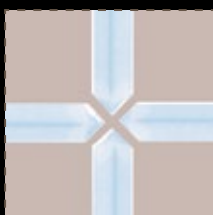

Petits bois  
décoratifs  
"élégance"



## Isolation Thermique

- Verres de 4 mm
- Couche de faible émissivité
- Intervalle rempli de gaz argon totalement neutre
- Intercalaires Warm Edge

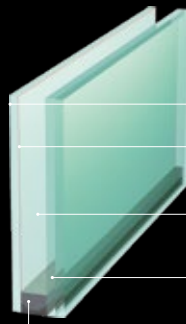

## Sécurité

- Verre de 4 mm
- Couche de faible émissivité
- Intervalle rempli de gaz argon totalement neutre
- Verre de sécurité 44.2 ou SP10
- Intercalaires Warm Edge



## Isolation Phonique

- Verre de 4 mm
- Couche de faible émissivité
- Intervalle rempli de gaz argon totalement neutre
- Verre de 10 mm
- Intercalaires Warm Edge



## Haute Isolation Thermique

- Verres de 4 mm
- Couches de faible émissivité
- Intervalles remplis de gaz argon totalement neutre
- Intercalaires Warm Edge

les  
VOLETS  
ROULANTS  
&  
FINITIONS

# LES VITRAGES DÉCORATIFS POUR PORTES D'ENTRÉE

Personnalisez vos portes grâce aux vitrages décoratifs

BOIS PVC ALU



## QUATRE GAMMES À DÉCOUVRIR

la Gamme Créa graphik



G05



G49



G44



Tous les vitrages vont  
de 1 200 à 2 500 cm en hauteur  
et de 400 à 1 200 cm en largeur



## la Gamme Créa Nature



N17



N26



N28



Zone transparente



Dépoli acide



Sablage sur dépoli acide



Film couleur (au choix)



Résine couleur (au choix)



Liseré résine (au choix)



Sablage 100%



Sablage 50%



Pièce de fusing (au choix)



Pièce inox



Pièce de verre biseauté

## la Gamme Créa Tradition



T01



T04

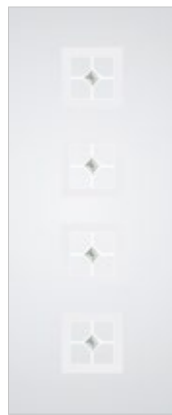

T05



## la Gamme Créa Zen



Z02



Z06



Z18



UITRAGES  
ÉLIGIBLES  
aux aides  
de l'État

Pour un plus grand choix,  
n'hésitez pas à vous référer  
à notre documentation  
sur les vitrages.

les  
VOLETS  
ROULANTS  
&  
FINITIONS



**Une isolation thermique**  
renforcée pour un meilleur  
confort en hiver



**Une isolation phonique**  
renforcée pour  
se protéger du bruit



**Confort d'été**  
ou toute saison avec  
la protection solaire adaptée



**Confort d'entretien**  
et fréquences de nettoyage  
espacées



**Sécurité renforcée**  
des personnes  
et des biens



**Protection passive**  
pour l'agencement  
et l'ameublement



**Sécurité des personnes**  
et des biens  
contre l'incendie

# LES FORMES LES OUVERTURES

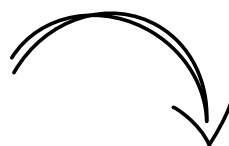

Habillez votre façade et embellissez votre intérieur tout en valorisant votre patrimoine.

Chez LEUL, nous sommes capables de rééditer une fenêtre cintrée sur un modèle ancien, comme de concevoir les formes les plus audacieuses, dans tous les matériaux !

Pans coupés, formes trapézoïdales, cintrées, œils de bœuf... Notre savoir-faire vous garantit le meilleur conseil et le choix le plus adapté à vos désirs.

Vos fenêtres sont parties intégrantes de l'esthétique de votre maison ou de votre appartement.

Vous pouvez les choisir en continuité du style architectural, ou décider de jouer la créativité ! Le champ des possibilités est infini.

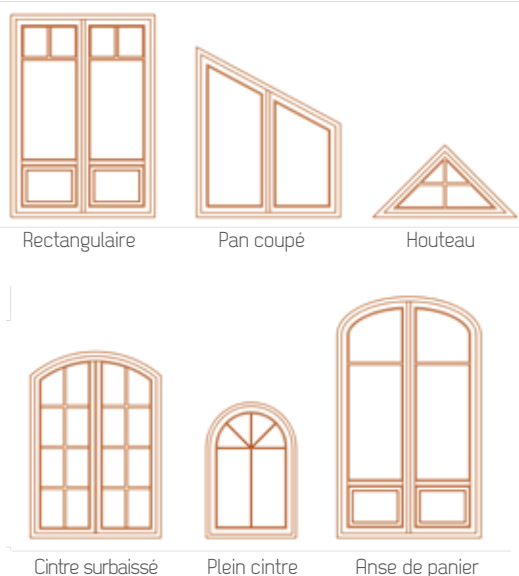

## IL Y A PLUSIEURS FAÇONS DE VENTILER SA MAISON !

Les différents modes d'ouverture ont chacun leurs avantages pratiques.



### À la française

Ouvrant vers l'intérieur, elles constituent le système le plus courant chez nous et sont faciles à nettoyer.

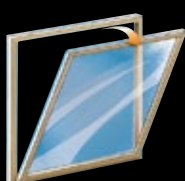

### À soufflet ou battantes

Elles constituent une bonne protection contre le vent et la pluie. Elles peuvent être ouvertes sans qu'il pleuve à l'intérieur. Elles empêchent les enfants de se pencher au-dehors tout en assurant l'aération de la pièce.

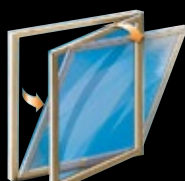

### Oscillo-battantes

Elles offrent le confort et les avantages de la fenêtre à la française combinés à ceux de la fenêtre à soufflets.



### Coulissantes

Elles ne prennent pas de place lorsqu'elles sont ouvertes et sont intéressantes pour les voilages et rideaux. A galandage, elles coulissent dans l'épaisseur du mur.

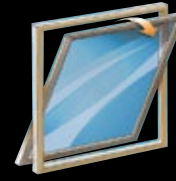

### Basculantes

Elles peuvent pivoter à l'horizontale et sont faciles à nettoyer.

# LES ACCESSOIRES ÉLÉMENTS D'EMBELLISSEMENT

Pour créer l'ambiance souhaitée, cache-fiches et poignées, se déclinent selon différents aspects : blanc, ton inox, doré, vieux fer...  
La décoration d'un bouton ou d'un heurtoir signera le style de votre menuiserie.

Les crémones  
en applique  
avec poignée olive  
ou béquille, en blanc,  
vieux fer ou finition dorée



Poignée olive



Poignée béquille

Les poignées  
KURV



Les poignées  
à clef



Le ton inox



Finition dorée



Le blanc



Le vieux fer

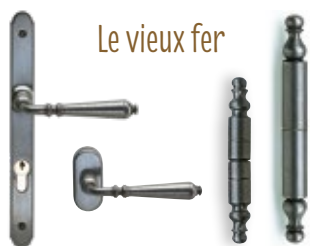

La finition  
des portes d'entrée



Pommeau  
finition dorée



Heurtoir anneau  
finition dorée



Pommeau fleur



Heurtoir rosace  
vieux fer



Pommeau vieux fer



Heurtoir  
tête de lion



Barre de tirage  
finition dorée



Barre de tirage vieux fer



Béquille  
manoir



Bouton  
Elba



Heurtoir  
fontaine



Heurtoir  
onda



Entrée de boîte aux lettres  
finition dorée



Entrée de boîte aux lettres  
finition noire

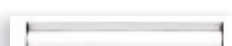

Entrée de boîte aux lettres  
finition blanche

les  
VOLETS  
ROULANTS  
&  
FINITIONS



# LES TECHNIQUES DE POSE

Parce que c'est un produit de qualité qui facilite le travail de l'artisan, une fenêtre Leul est forcément bien posée.

Un changement de fenêtre peut être effectué en deux heures ou en une journée en fonction de la technique de remplacement.

Votre artisan saura vous guider dans ce choix.

## LA POSE EN APPLIQUE

Préconisée pour la mise en œuvre sur des murs neufs. En choisissant la dimension du cadre dormant avec des tapées d'isolation adaptées, on compense l'épaisseur et on habille le doublage posé à l'intérieur.

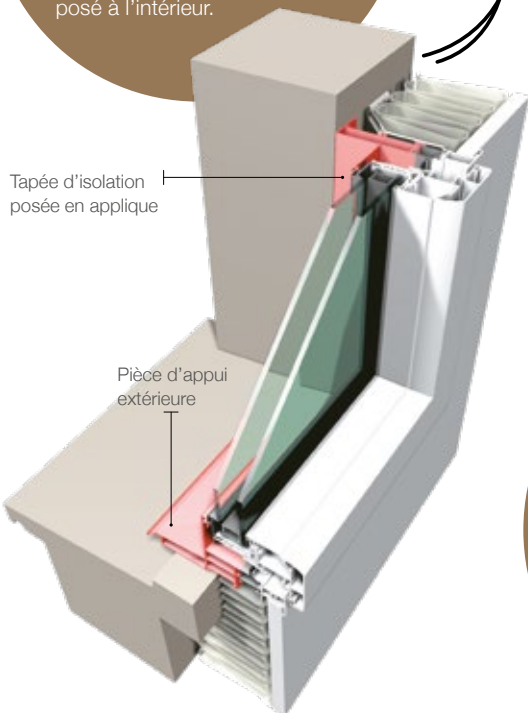

## LA RÉNOVATION AVEC DÉPOSE DU BÂTI (DÉPOSE TOTALE)

Préconisée chaque fois que les travaux de remplacement des fenêtres s'accompagnent de travaux plus lourds ou quand on veut conserver l'authenticité. Le changement est total, dormant et ouvrant, comme lors d'une pose en neuf.

Pièce d'appui neuve



## LA RÉNOVATION CLASSIQUE

Préconisée si le dormant existant – le cadre fixe de la fenêtre – est sain et propre. Dans ce cas, seuls les ouvrants sont enlevés, et une nouvelle menuiserie vient recouvrir l'ancien dormant. Cette rénovation simple est réalisée rapidement et sans dégradation.

Habillages extérieur et intérieur de l'ancien cadre





## *Performance vérifiable*

Notre marque de fabrique ?  
Une performance quotidienne "cousue main"  
pour s'ajuster en permanence aux exigences  
des artisans en termes de sur-mesure,  
de précision, de délais de livraison  
et de respect des normes.  
Toute l'équipe est aiguillée par la volonté  
de satisfaire vos demandes point par point  
avec un service sans faux pli.  
Bref, chez Leul, nous façonnons votre réussite  
et ça vous va bien.

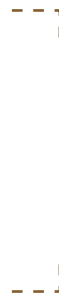

Retrouvez les menuiseries LEUL sur internet :

[www.leul.fr](http://www.leul.fr)