

PRODUITS EN ALUMINIUM
POUR TOITURES
PLATES



Royal Aluminium propose une gamme complète de rives en aluminium, de profilés de jonction et de systèmes de couverture murale pour les toitures à couverture bitumineuse ou synthétique. Ces produits sont destinés à la construction comme à la rénovation, ainsi qu'aux projets d'une nouvelle réutilisation, dans le secteur du logement et du bâtiment utilitaire.

Tous les profilés sont disponibles en différents types et dimensions, en version brute, anodisée ou thermolaquée, dans presque toutes les couleurs RAL. De même, en sur-mesure, les possibilités de Royal Aluminium sont illimitées. Il y a toujours une rive ou un couvre-mur qui répond parfaitement aux besoins du projet. Pour trouver d'autres finitions de rives durables en aluminium, rendez-vous sur www.royal.eu.

Roval-Premium®

Pré-percé en usine.

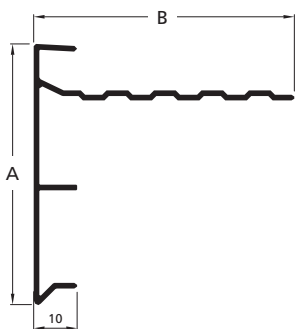

N° article	A (mm)	B (mm)
145400*	45	45
145425	60	45
145450	60	60
145475	80	60
145490	110	60
145650**	150	60
145655**	200	60
145660**	250	60

* Pas de double arrêt

** Angles sortants et rentrants: 250 x 250 mm

Roval-Standard

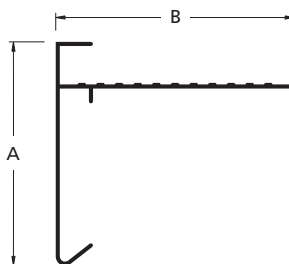

N° article	A (mm)	B (mm)
151619	30	28
151330	35	28
151347	35	35
151253	35	45
151254	35	95
151539	38	30
151660	45	45
151628	45	64
151386	60	45
151255*	60	64
151349	60	85
151353	70	105
151629**	80	64
151810	80	90
151675	90	64
151350	110	64

* Disponible de stock en 9 couleurs RAL (7016, 7021, 7037, 7039, 8019, 9001, 9005, 9006, 9010) et en anodisé.

** Disponible de stock en couleur RAL 9005 et en anodisé.

Roval-ClassicPLUS®

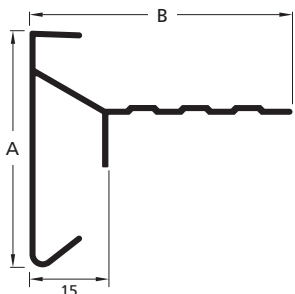

N° article	A (mm)	B (mm)
145300	45	50
145340	60	45
145350*	60	60
145375	80	60
145390	110	60

* Disponible de stock en couleurs RAL 7016, 9005 et en anodisé.

Roval-77® Pour une membrane d'étanchéité synthétique.

(couverture pincée). Pré-percés de trous oblongs en usine.

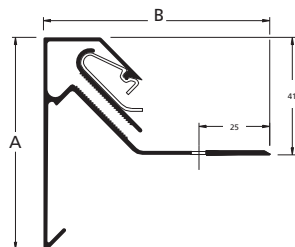

N° article	A (mm)	B (mm)
151565	75	80
151571	100	100
151572*	125	100
151573*	150	100

* Angles sortants et rentrants: 250 x 250 mm

Roval-Multi-trim® Pour la rénovation.

A poser par-dessus les rives standards existantes.

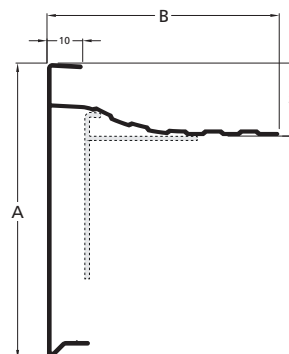

N° article	A (mm)	B (mm)
145550	83	65
145560	103	65

Angles sortants et rentrants: 400 x 400 mm

RIVES AVEC BANDE EPDM INTEGREE

Longueur standard: 2.500 mm.
Angles sortants et rentrants: 500 x 500 mm. Préfabriqués en notre atelier.

Rive pour membrane d'étanchéité synthétique et bitumineuse. Pourvue d'une bande d'epdm et de trous percés en usine.

Roval-Duplo®

Rive de toiture en 2 pièces.

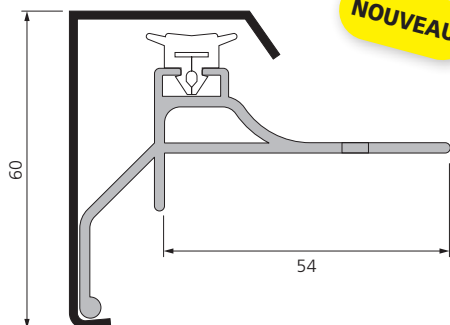

Roval-Solo®

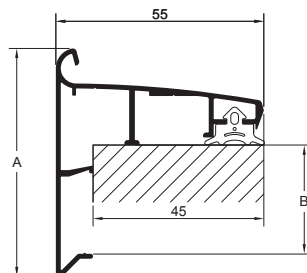

N° article	A (mm)	B (mm)
147705	45	15
147715	60	30
147725	80	50
147735	100	70
147745	120	90

Roval-Solo Round®

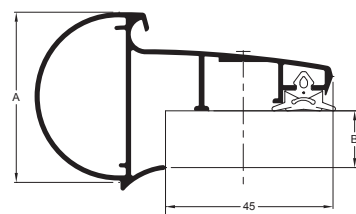

N° article	A (mm)	B (mm)
147755	45	15
147760	60	30
147765	80	50

Royal-Wave®

N° article 147630

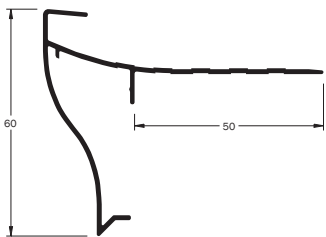

Royal-Arc®

N° article 147610

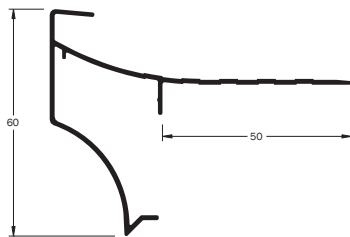

Royal-Opal®

N° article 147300

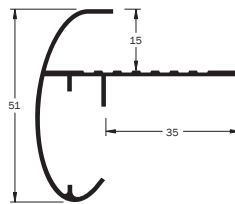

Royal-Round®

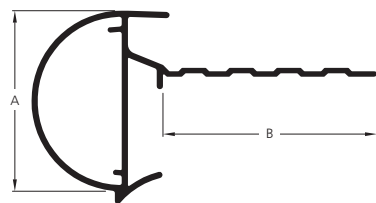

N° article	A (mm)	B (mm)
147626	26	40
147628	38	45
147632*	45	50
147635*	60	50

* Disponible de stock en anodisé.

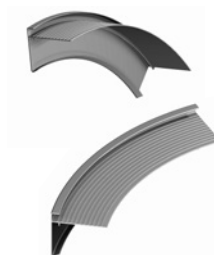

Rives laminées

Toutes les rives (sauf Royal-77®) peuvent être laminées de plusieurs façons (axes X et Y). Le sciage du talon fait partie des possibilités. Dans ce cas, les rives peuvent recevoir toutes les formes par cintrage sur l'axe X.

SOLINS EN ALUMINIUM PRE-PERCES EN USINE

Longueur standard: 2.500 mm.

N° article 151595

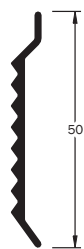

N° article 151590

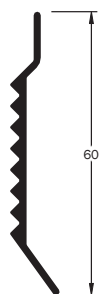

N° article 151599

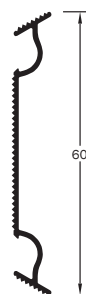

N° article 151600



ROVAL PROTECTEUR

N° article 151690

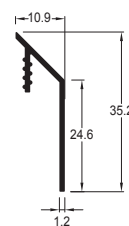

ROVAL-SOLIN® TYPE RF

Sans joint EPDM.

Número d'article
151613
RF 15/40

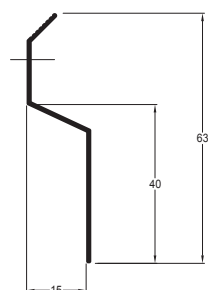

ROVAL-SOLIN® TYPE RF/E

Avec joint EPDM. Le joint EPDM est inséré en usine.

Número d'article 151607 RF/E 15/40
Número d'article 151682 RF/E 15/100
Número d'article 151681 RF/E 10/110

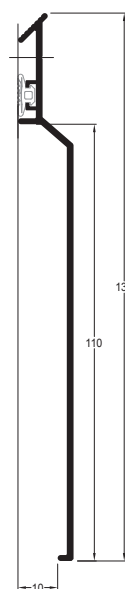
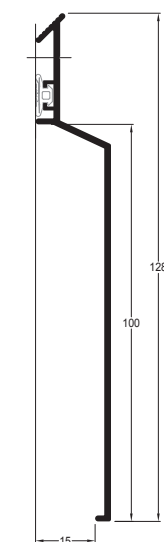
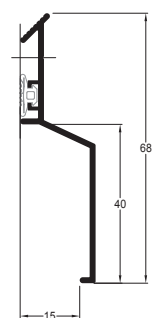

Longueur standard 3.000 mm.
Angles sortants et rentrants 60 x 60 mm.

ROVAL-SOLIN® TYPE RF/E 70

Avec joint EPDM. Le joint EPDM est inséré en usine.

Número d'article 151606
RF/E 70

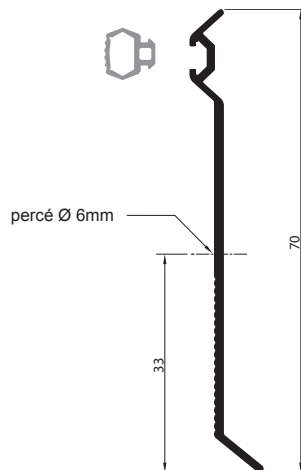

ANGLES SORTANTS ET RENTRANTS



Les profils garantissent que les plantes restent bien séparées des graviers.
Peut aussi être utilisé sur une toiture en graviers pour maintenir les graviers en place.

Profilé d'ancrage

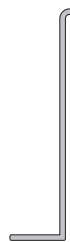

Profilé L

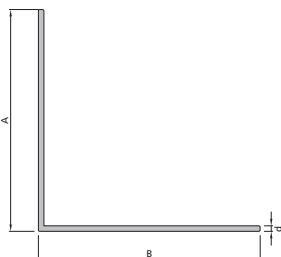

Profilé L et profilé d'ancrage

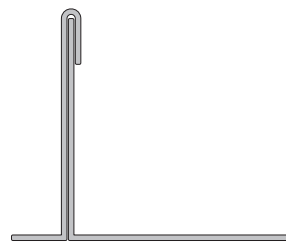

A (mm)	B (mm)	D (mm)
60	80	2
100	120	2
150	200	2
250	250	2,5

Autres dimensions sur demande. Finitions de surfaces alu brut, anodisé, laqué couleur RAL au choix. Pliage de tôle: EN AW-5005.

Chambres de visite en aluminium

Pour plus d'informations, dimensions et finitions de surfaces, visitez www.roval.eu



Profile d'arrêt perforé

Pliage de tôle: EN AW-5005, finition de surface: anodisé.
Autres dimensions et finitions de surfaces sur demande.

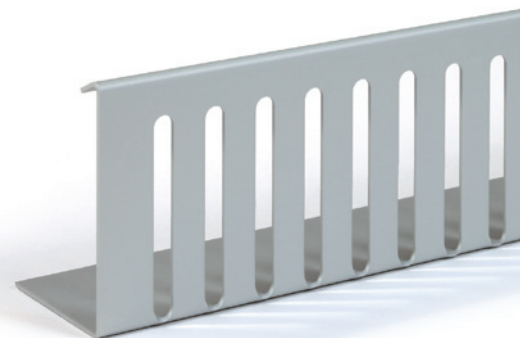
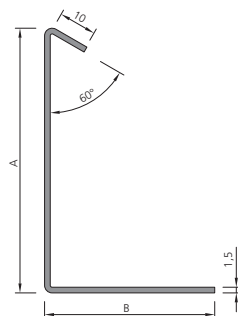

ACCESSOIRES DE TOITURE

SYSTEMES DE VENTILATION



Aérations avec simple ou double paroi.

GARDE-GRAVIERS

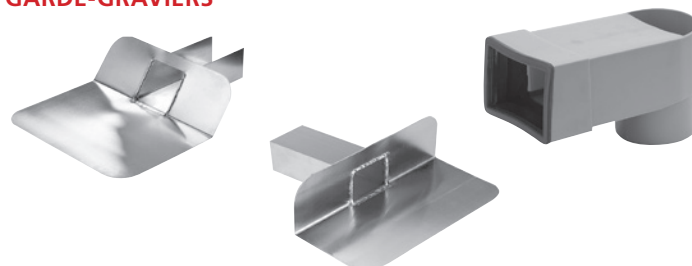

Plusieurs modèles avec différents angles.



Roval Aluminium est un grand fournisseur de solutions totales en aluminium pour la toiture et la façade. Ces produits sont destinés à la construction comme à la rénovation, ainsi qu'aux projets d'une nouvelle réutilisation, dans le secteur résidentiel et du bâtiment utilitaire. Roval est par ailleurs spécialisé dans les solutions sur mesure.

SUR MESURE

Tous les profilés sont livrables sur mesure et dans d'autres variantes.

FINITIONS DE SURFACES

Tous les profilés: alu anodisé, alu laqué couleur RAL au choix.

KOMO ET VCA

Roval Aluminium possède une attestation KOMO avec certificat produit (SKG.0855.3060) ainsi que la certification VCA (SKG.0855.3177).



Roval Aluminium est membre de:



Roval Aluminium BV
Maïsdijk 7 (☎ 9102)
Postbus 145
5700 AC HELMOND
PAYS-BAS
t (+31) (0)492 56 10 50
www.roval.eu

Roval Aluminium FRANCE
1, Rue Victor Cousin, 77127
Lieuxaint, France
t +33 1 64 13 85 97
info@rovalaluminium.fr
www.roval.eu



BY REYNAERS
GROUP

TOGETHER FOR BETTER