

ÉQUIPEMENTS SUR MESURE



 **FABRIQUÉS EN FRANCE**

- **CABINES SANITAIRES**
- **CASIERS & VESTIAIRES**
- **GAMME ADULTES & ENFANTS**

- **BANCS BOIS & COMPACT**
- **AMÉNAGEMENTS & ÉQUIPEMENTS**



Edito

Une équipe de passionnés a fondé Kalysse il y a 10 ans pour y déployer une expérience et un savoir-faire de plus de 35 ans dans le domaine de l'aménagement de sanitaires et vestiaires pour collectivités.

Implantée dans le Nord près de Lille, Kalysse est spécialisée dans la conception et la fabrication d'équipements sanitaires et de vestiaires à destination des établissements recevant du public (hôtellerie de plein air, piscines, centres sportifs, collectivités, ...).

Nous avons hérité de la terre sur laquelle nous sommes établis, du goût de l'excellence, des traditions et du savoir-faire. C'est ainsi que depuis sa création, Kalysse ne cesse de se développer autour d'une exigence : **offrir une solution sur mesure et de qualité.**

Pour cela, nous réalisons nous-mêmes l'ensemble des opérations dans nos locaux (étude, découpe et usinage).

Nous vous invitons à découvrir nos produits, notre équipe ainsi que nos engagements dans les pages de ce nouveau catalogue.



KALYSSE

ÉQUIPEMENTS SANITAIRES & VESTIAIRES

Kalysse a su développer un savoir-faire et des valeurs reconnues aujourd'hui par nos clients qui nous accompagnent depuis des années.

Hommes du métier, expérimentés et exigeants, nous sommes attachés à la qualité des matériaux que nous utilisons et aux normes de fabrication et de finition de haut niveau.

Aux séries standardisées, nous préférons la production de gammes personnalisées qui répondent parfaitement aux attentes, ainsi qu'aux contraintes de nos clients.

Riches de nos savoir-faire, nous n'avons cessé de les développer et de les faire progresser afin de proposer des solutions toujours plus adaptées et innovantes.

QUALITÉ. EXCELLENCE. RAPIDITÉ

Notre fierté ? La satisfaction de nos clients en France et à l'étranger !

Ce sont nos clients qui parlent le mieux de nos produits ! Camping ou piscine olympique dans une grande métropole étrangère, tous apprécient notre service personnalisé ainsi que l'excellent niveau de finition de nos installations.

La meilleure preuve ? Nos clients nous sollicitent régulièrement pour de nouveaux projets et même, ce sont eux qui nous recommandent à d'autres établissements.

Une réussite qui inscrit durablement Kalysse et ses équipes comme une référence d'excellence dans son domaine.

NOTRE ENGAGEMENT POUR LE DÉVELOPPEMENT DURABLE

Kalysse s'est engagée dans une démarche de développement durable intégrant des critères environnementaux, sociaux et économiques. Entreprise engagée et responsable, nous prenons en compte le critère environnemental dans le choix des matériaux, des techniques de production et nous veillons au quotidien à minimiser l'empreinte carbone de nos activités.

Sommaire

KALYSSE, PRÉSENTATION

UN PROJET UNIQUE	4
L'accompagnement commercial	
Le bureau d'études	
Nos ateliers de fabrication en France	
DES PRODUITS DE QUALITÉ	6
PLUS D'IDÉES : nos réalisations en photos	8

LES ESPACES SANITAIRES

18

CABINES - AMÉNAGEMENTS & ÉQUIPEMENTS

LES ESPACES VESTIAIRES & CASIERS

56

CASIERS & ARMOIRES
BANCS, LISSES PATÈRES & PORTE-PAQUETS

KALYSSE DANS VOTRE RÉGION

88

Un projet unique

Grâce à notre savoir-faire et à notre expérience, nous vous proposons la meilleure solution quelles que soient vos contraintes techniques (espace, configuration des lieux, intensité d'utilisation...). Vos interlocuteurs dédiés donneront vie à votre projet en vous apportant expertises et conseils.



1

UN BESOIN, UNE IDÉE ?

Interlocuteur commercial dédié & accompagnement sur mesure.



2

BUREAU D'ÉTUDES

Conseils & propositions pour un projet unique.



3

FABRICATION

En nos locaux pour un suivi complet de la réalisation.



4

EXPÉDITION

(sous 2 semaines pour les produits TOP DÉPART*)



5

INSTALLATION/POSE

Par nos équipes ou vos équipes. Nos produits sont livrés avec des notices d'installation.

UN ACCOMPAGNEMENT COMMERCIAL PERSONNALISÉ

Entreprise à taille humaine, nous connaissons parfaitement nos clients et ils nous connaissent ! Chez Kalysse, vous disposez en effet d'un accompagnement personnalisé et complet. Notre équipe commerciale vous écoute et vous apporte son expertise et ses conseils. Sensible aux tendances, elle veille à la valorisation esthétique de vos espaces. Soucieuse de répondre à vos envies de créativité, elle saura vous guider dans notre large gamme de produits, à la recherche du jeu de couleurs et de matières qui vous convient.

UN BUREAU D'ÉTUDES FORT DE SON EXPÉRIENCE

Notre bureau d'études est au centre de notre processus de fabrication. Un dessinateur suivra l'intégralité de la conception de votre projet et vous fera bénéficier de son expertise technique et de son expérience de chantiers de toute taille dans votre domaine d'activité. Il réalise un plan détaillé vous apportant des solutions sur mesure tout en respectant les normes en vigueur. Chaque étude est détaillée et prend en compte chaque contrainte pour une fabrication sur mesure ainsi chaque réalisation devient unique !

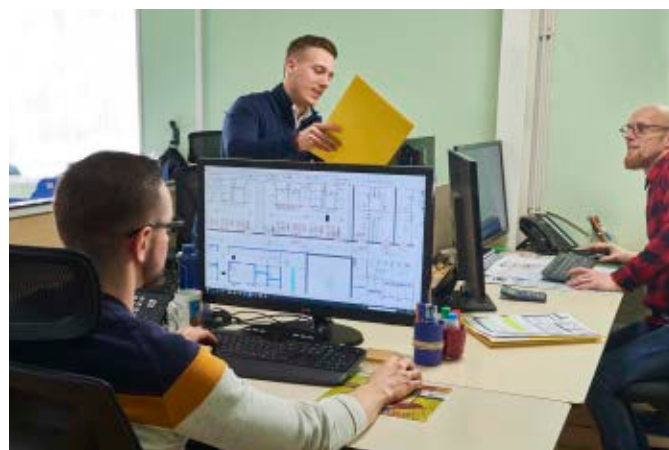



NOS ATELIERS DE FABRICATION EN FRANCE

Nos opérateurs expérimentés identifient, analysent et mettent en œuvre vos différentes demandes sur leur machine-outil dédiée pour chaque étape. Chez Kalyse, chaque projet est unique et respecte vos contraintes.

Désireux de vous accompagner jusqu'à la mise en service, nos travaux d'usinage permettent de rendre la pose de votre projet simple et rapide. Pas de perte de temps lors de l'installation !



Pour vos chantiers urgents, nous proposons le service **TOP DÉPART** qui garantit une expédition sous 2 semaines.*

* Gamme Top Départ : après réception du dossier complet, du choix des coloris et acceptation des plans. Voir couverture.

Des produits de qualité

Innovantes, modulables et personnalisables, nos réalisations permettront de répondre à 100 % de vos exigences esthétiques et techniques. Avec nos matériaux innovants, nos décors personnalisables réalisés sur place, que vous cherchiez un design simple et fonctionnel, des formes ludiques ou bien encore des installations plus contemporaines aux lignes épurées, nous pouvons répondre à toutes vos attentes !

DES PIÈCES DE QUALITÉ POUR ASSURER LA PÉRENNITÉ DE VOS ÉQUIPEMENTS

BANDEAU DE LIAISON



Bandeau en 1 pièce pouvant aller jusqu'à 6 mètres pour une meilleure rigidité de l'ensemble.

VERROUS



Came et corps verrou monobloc, carré décondamnation mâle en Inox 8 mm pour une durabilité importante.

POIGNÉES



2 poignées par porte.
Fixations invisibles.

PAUMELLES ET LIAISON PANNEAUX

3 paumelles par porte pour une meilleure répartition du poids et éviter toute déformation.

Nos jonctions entre panneaux sont réalisées au moyen de **profils filants**.



PIEDS



- **Pied vérin** réglable de 95 à 130 mm
- **Fixation panneau traversant**
- **Insert Inox M12**
- **Cache vis** fixation au sol
- **Fourreau gainant** pour filetage invisible



DES SOLUTIONS SUR MESURE RÉPONDANT À VOS EXIGENCES

Chez Kalyse, nous savons que la solidité des équipements, leur conformité aux normes d'hygiène et de sécurité est un enjeu primordial pour vous.

Pour y répondre, nous portons une attention particulière à la qualité de nos matières premières et les sélectionnons pour leur résistance. Exigeants, nous avons également à cœur de vous fournir une finition soignée. En effet, c'est aussi la qualité des accessoires, des huisseries et des pièces de liaison qui assureront votre tranquillité au fil des années.



LA RECHERCHE ET L'INNOVATION AU SERVICE DE VOS PROJETS

Pour répondre au mieux à vos attentes et à vos usages, l'innovation est devenue une seconde nature chez Kalyse. Nous vous proposons ainsi le meilleur de la recherche et du design lors de la conception de votre équipement. En veille sur les nouveaux matériaux et le progrès technologique, nous n'hésitons pas à développer nous-même des solutions originales et sur mesure pour répondre à vos contraintes.

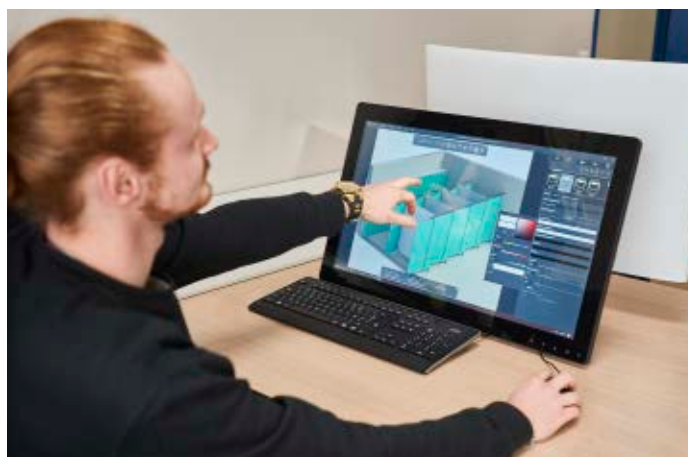

Plus d'idées

BESOIN D'IDÉES ? Kalyse est à votre écoute et saura vous guider dans notre large gamme de produits, à la recherche du jeu de couleurs et de matières qui vous convient et des nombreux accessoires de personnalisation. Laissez s'exprimer vos envies de créativité.

BESOIN DE CONSEILS ? Quel que soit votre secteur d'activité et quel que soit l'usage de la réalisation, nous vous guiderons à définir la cabine Kalyse parfaitement adaptée tout en veillant à la valorisation esthétique de votre espace.

Notre volonté d'apporter un savoir-faire enrichi de la technologie et des matériaux actuels nous permet de vous proposer une large gamme de produits innovants répondant aux besoins spécifiques des locaux recevant du public.



Univers/Activités

K

Bâtiments services publics : armée, maisons d'arrêts, commissariats, casernes de pompiers, ateliers municipaux, ...

Industrie et Tertiaire : usines et bâtiments industriels, bureaux tertiaires, centre d'affaires, tiers-lieux, espaces de coworking, ...

Hôtellerie de plein air / campings

Parcs de loisirs

Arena et salles de spectacles

Établissements culturels et sportifs : clubs et associations sportifs et culturels avec hébergement, centres de fitness, piscines, stades, centres de loisirs et MJC, centres culturels (musées, bibliothèques, conservatoires), stations de ski, ...

Établissements scolaires : crèches et écoles maternelles, écoles primaires, collèges & lycées, universités, enseignements professionnels, gymnases, ...

Établissement de santé : maisons de soins, hôpitaux, cliniques

**DÉCOUVREZ QUELQUES-UNES
DE NOS RÉALISATIONS >**



Cabines PRIMO | Page 22
Nuancier | Couverture



Cabines PRIMO | Page 22
Écrans d'urinoir | Page 52
Plans de toilette | Page 48
Nuancier | Couverture



Cabines ILLUSIO | sur demande
Nuancier | Couverture



Cabines BRIO | Page 26
Plans de toilette | Page 48
Nuancier | Couverture



Cabines PRIMO EXEL | Page 22
Plans de toilette | Page 48
Nuancier | Couverture

Camping Hôtellerie de plein air

K

Cabines BRIO | Page 26

Accessoires plans de toilette | Page 48

Nuancier | Couverture



Écrans BAMBINO | Page 54
Nuancier | Couverture

Scolaire





Cabines PRIMO | Page 22
Nuancier | Couverture



Casiers COMPACT DIPLO | Page 66
Nuancier | Couverture

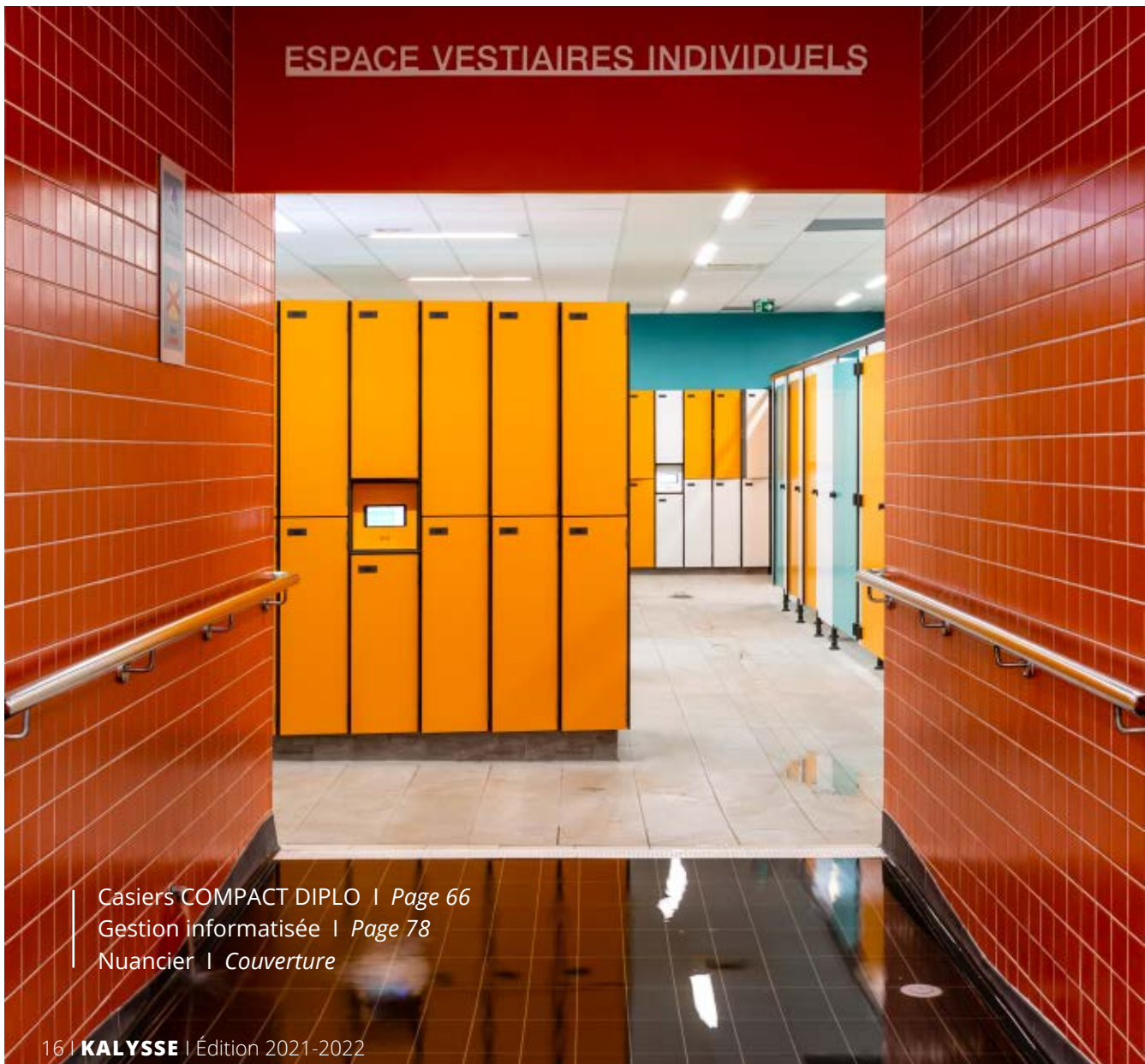

Casiers COMPACT DIPLO | Page 66
Gestion informatisée | Page 78
Nuancier | Couverture

Casiers COMPACT DIPLO | Page 66
Fermeture par gestion informatisée | Page 78
Nuancier | Couverture

E
S
P
A
C
E
B
E
A
U
T
É

E
S
P
A
C
E
V
E
S
T
I
A
I
R
E
S
I
N
D
I
V
I
D
U
E
L
S

Sèche-cheveux | Page 87
Tablette & Banc | Page 87
Nuancier | Couverture



LES ESPACES SANITAIRES

CABINES

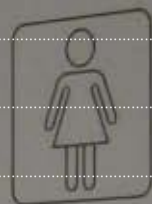

GUIDE DE CHOIX	20
PRIMO / PRIMO EXEL	22
DUO / DUO EXEL	24
BRIO / BRIO EXEL	26
EXELÉO	28
HAUZE0	30
TERTIO	32
PNPC Pieds nus/Pieds chaussés	34
BAMBINO	36
PMR	38
RENO Façade de cabines	40
OPTIONS DE CABINES	
- QUINCAILLERIE	41
- DESIGN	42

AMÉNAGEMENTS ET ÉQUIPEMENTS

BLOCS-PORTES	44
PLANS DE TOILETTE	48
HABILLAGES BÂTI-SUPPORT	50
ESPACE DOUCHE	51
ÉCRANS CUVETTES WC, URINOIRS	
- ADULTES	52
- BAMBINO	54
ÉQUIPEMENTS PMR & ACCESSOIRES	86

CABINES

GUIDE DE CHOIX

	PRIMO P.22/23	PRIMO EXEL P.22/23	DUO P.24/25	DUO EXEL P.24/25
	Rapport qualité/prix optimal		Façades épurées	
PANNEAUX EN STRATIFIÉ MASSIF COMPACT				
Épaisseur du panneau	10		10 et 13	
Nombre de coloris disponibles	31		31	
Classement au feu (DIN 16926)	M2		M2/M1	
Répond à toutes les normes d'hygiène et de sécurité	Oui		Oui	
Finition panneaux	Entièrement chantournés		Entièrement chantournés	
FAÇADES				
Épaisseur du panneau	10		13	
Hauteur totale - pieds ou vide/sol inclus (en mm)	1960	2150	1960	2150
Hauteur panneau (en mm)	1860	2050	1860	2050
PORTES				
Épaisseur du panneau	10		10	
Hauteur totale - vide/sol inclus (en mm)	1870	1980	1870	1980
Hauteur panneau (en mm)	1750	1860	1750	1860
REFENDS				
Épaisseur du panneau	10		10	
Hauteur totale - pieds ou vide/sol inclus (en mm)	1960	2150	1960	2150
Hauteur panneau	1860	2050	1860	2050
QUINCAILLERIE ÉQUIPEMENTS STANDARDS (PLUS DE DÉTAIL P.6 ET P.41)	Paumelles, poignées de tirage, verrou de décondamnation, pieds : Nylon RAL 7022. Autres possibilités : Aluminium ou Inox (voir P.41)		Paumelles, poignées de tirage, verrou de décondamnation, pieds : Nylon RAL 7022. Autres possibilités : Aluminium ou Inox (voir P.41)	
PAUMELLES (fixations invisibles)	3 paumelles avec renforts par insert métallique : 2 à ressort + 1 neutre.		3 paumelles avec renforts par insert métallique : 2 à ressort + 1 neutre.	
POIGNÉES DE TIRAGE (fixations invisibles)	2 par porte		2 par porte	
VERROU AVEC VOYANT LIBRE/OCCUPÉ	Nylon renforcé à insert Inox, came pivotante renforcée		Nylon renforcé à insert Inox, came pivotante renforcée	
PIEDS (Hauteur réglable de 90 à 130 mm)	Avec cache vis et renfort par insert Inox M12		Avec cache vis et renfort par insert Inox M12	
LIASONS FAÇADE/REFENDS	Profils filants hauteur cabine		Profils filants hauteur cabine	
BANDEAU DE LIAISON	Aluminium de forte section laqué		Aluminium de forte section laqué	
VISSERIE	Inox à empreinte inviolable		Inox à empreinte inviolable	
CABINES PMR - P. 38	OUI	OUI	OUI	OUI
FAÇADES DE CABINES RÉNO : pour vos rénovations - P. 40	OUI	OUI	OUI	OUI
CONCEPT DE CABINES PNPC : double entrée - P. 34	OUI	OUI	OUI	OUI
RECOMMANDATIONS D'USAGE				
Centre scolaire, crèche.	OUI	OUI	OUI	OUI
Piscine, centre aquatique	OUI	OUI	OUI	OUI
Hôtellerie de plein air		OUI		OUI
Industrie & Industrie agroalimentaire	OUI	OUI	OUI	OUI
Centre Hospitalier	OUI		OUI	
Aire d'autoroute	OUI	OUI	OUI	OUI
Armée	OUI		OUI	
Maison d'arrêt				
Tertiaire		OUI		OUI



BRIO P.26/27		BRIO EXEL P.26/27		EXELÉO P.28/29		HAUZÉO P.30/31		BAMBINO P.36/37	
Rigidité renforcée				Haut standing		Cabine suspendue		Gamme enfants	
13				13		10 et 13		10	
31				31		31		31	
M1				M1		M2		M2	
Oui				Oui		Oui		Oui	
Entièrement chantournés				Entièrement chantournés		Entièrement chantournés		Entièrement chantournés	
13				13		13		10	
1960		2150		2190		selon position poutre		1200	
1860		2050		2090		2090		1100	
13				13		10		10	
1870		1980		2140		selon position poutre		1120	
1750		1860		2040		1860		1000	
13				13		10		10	
1960		2150		2190		selon position poutre		1130	
1860		2050		2090		1950		1030	
Paumelles, poignées de tirage, verrou de décondamnation, pieds : Nylon RAL 7022. Autres possibilités : Aluminium ou Inox (voir P.41)				Paumelles, poignées de tirage, verrou de décondamnation, pieds : Inox 316 L.		Paumelles, poignées de tirage, verrou de décondamnation : Nylon RAL 7022. Autres possibilités : Aluminium ou Inox (voir P.41)		Paumelles, poignées de tirage, verrou de décondamnation, pieds : Nylon RAL 7022. Autres possibilités : Aluminium ou Inox (voir P.41)	
3 paumelles avec renforts par insert métallique : 2 à ressort + 1 neutre.				3 paumelles : 2 à ressort + 1 neutre		3 paumelles avec renforts par insert métallique : 2 à ressort + 1 neutre.		3 paumelles avec renforts par insert métallique : 2 à ressort + 1 neutre + DISPOSITIF ANTI PINCE-DOIGTS	
2 par porte				2 par porte		2 par porte		2 par porte	
Nylon renforcé à insert Inox, came pivotante renforcée				Inox massif, came pivotante renforcée		Nylon renforcé à insert Inox, came pivotante renforcée		Nylon renforcé à insert Inox, came pivotante renforcée	
Avec cache vis et renfort par insert Inox M12				Avec cache vis		Pas de pieds !		Avec cache vis et renfort par insert Inox M12	
Profils filants hauteur cabine				Profils filants hauteur cabine		Profils filants hauteur cabine		3 chapes nylon à assise murale renforcée	
Aluminium de forte section laqué				Rectangulaire aluminium finition Inox brossé		Bandeau poutre très forte section - Aluminium laqué gris RAL 7005		-	
Inox à empreinte inviolable				Inox à empreinte inviolable		Inox à empreinte inviolable		Inox à empreinte inviolable	
OUI		OUI		OUI		OUI			
OUI		OUI							
OUI		OUI				OUI			
OUI		OUI						OUI	
OUI		OUI		OUI		OUI		OUI	
OUI		OUI				OUI		OUI	
OUI		OUI							
OUI		OUI		OUI					
OUI		OUI							

CABINES PRIMO / PRIMO EXEL



Voir
conditions
en couverture

RAPPORT QUALITÉ/PRIX OPTIMAL

PANNEAUX

- > **STRATIFIÉ MASSIF 10 mm** finition satinée lisse
- > Classement au feu M2
- > Répond à toutes les normes d'hygiène et de sécurité

Façades et portes sont
entièrement chantournées
par une fraise de forme en
polycristallin de diamant pour une
 finition de qualité.

FAÇADES

- Épaisseur : **10 mm**
- Hauteur totale **PRIMO : 1960 mm**
Panneau : 1860 mm + pied +/- 100 mm
- Hauteur totale **PRIMO EXEL : 2150 mm**
Panneau : 2050 mm + pied +/- 100 mm

PORTES

- Épaisseur : **10 mm**
- Hauteur totale **PRIMO : 1870 mm**
Panneau : 1750 mm + vide/sol +/- 120 mm
- Hauteur totale **PRIMO EXEL : 1980 mm**
Panneau : 1860 mm + vide/sol +/- 120 mm

REFENDS

- Épaisseur : **10 mm**
- Hauteur totale **PRIMO : 1960 mm**
Panneau : 1860 mm + pied +/- 100 mm
- Hauteur totale **PRIMO EXEL : 2150 mm**
Panneau : 2050 mm + pied +/- 100 mm
- Profondeur variable selon configuration



QUINCAILLERIE STANDARD - COLORIS : GRIS FONCÉ

PAUMELLES

3 paumelles nylon avec renforts par insert métallique : 2 à ressort intégré pour rappel automatique ouverture/fermeture + 1 neutre

POIGNÉES DE TIRAGE

2 poignées de tirage en nylon par porte, fixations invisibles

VERROU DE DÉCONDAMNATION

En nylon renforcé à insert Inox, came pivotante renforcée avec voyant libre/occupé et empreinte de décondamnation par carré 8 mm Inox

PIEDS

En nylon avec cache vis et renfort par insert Inox M12

Hauteur réglable de 90 à 130 mm

FIXATIONS MURALES

- PRIMO : 3 chapes en aluminium laqué
- PRIMO EXEL : 4 chapes en aluminium laqué

BANDEAU DE LIAISON

En aluminium laqué de forte section : grande rigidité à la structure. Fixations invisibles.

VISSERIE

En inox à empreinte inviolable

Toutes les quincailleries > P. 41 | Options de design, pictogrammes et gravures sur porte > P. 42
Équipements PMR > P. 86 | Accessoires > P. 87 | Nuancier > rabat de couverture

LES +



Rapport qualité/prix optimal



Garanti en milieu humide,
facile d'entretien



Résistant, utilisation intensive pour tous les lieux à forte fréquentation.



31 coloris

ESPACES SANITAIRES



CABINES DUO / DUO EXEL

FAÇADES ÉPURÉES

PANNEAUX

- > **STRATIFIÉ MASSIF 10 et 13 mm** finition satinée lisse
- > Classement au feu M2
- > Répond à toutes les normes d'hygiène et de sécurité

Avec ses **façades en 13 mm et ses fixations invisibles**, la cabine DUO allie robustesse et esthétique. Elle est le bon compromis entre la cabine Primo et la cabine Brio.

Façades et portes sont entièrement chantournées par une fraise de forme en polycristallin de diamant pour une finition de qualité.

FAÇADES

- Épaisseur : **13 mm**
- Hauteur totale **DUO** : **1960 mm**
Panneau : 1860 mm + pied +/- 100 mm
- Hauteur totale **DUO EXEL** : **2150 mm**
Panneau : 2050 mm + pied +/- 100 mm

PORTES

- Épaisseur : **10 mm**
- Hauteur totale **DUO** : **1870 mm**
Panneau : 1750 mm + vide/sol +/- 120 mm
- Hauteur totale **DUO EXEL** : **1980 mm**
Panneau : 1860 mm + vide/sol +/- 120 mm

REFENDS

- Épaisseur : **10 mm**
- Hauteur totale **DUO** : **1960 mm**
Panneau : 1860 mm + pied +/- 100 mm
- Hauteur totale **DUO EXEL** : **2150 mm**
Panneau : 2050 mm + pied +/- 100 mm
- Profondeur variable selon configuration



QUINCAILLERIE STANDARD - COLORIS : GRIS FONCÉ

PAUMELLES

3 paumelles nylon avec renforts par insert métallique : 2 à ressort intégré pour rappel automatique ouverture/fermeture + 1 neutre

POIGNÉES DE TIRAGE

2 poignées de tirage en nylon par porte, fixations invisibles

VERROU DE DÉCONDAMNATION

En nylon renforcé à insert Inox, came pivotante renforcée avec voyant libre/occupé et empreinte de décondamnation par carré 8 mm Inox

PIEDS

En nylon avec cache vis et renfort par insert Inox M12

Hauteur réglable de 90 à 130 mm

FIXATIONS MURALES

- DUO : 3 chapes en aluminium laqué
- DUO EXEL : 4 chapes en aluminium laqué

BANDEAU DE LIAISON

En aluminium laqué de forte section : grande rigidité à la structure. Fixations invisibles.

VISSERIE

En inox à empreinte inviolable

Toutes les quincailleries > P. 41 | Options de design, pictogrammes et gravures sur porte > P. 42
Équipements PMR > P. 86 | Accessoires > P. 87 | Nuancier > rabat de couverture

LES +



Esthétique : façades épurées,
fixations invisibles



Garanti en milieu humide,
facile d'entretien



Résistant, utilisation intensive pour tous les lieux
à forte fréquentation.



31 coloris

ESPACES SANITAIRES



CABINES BRIO / BRIO EXEL

RIGIDITÉ RENFORÇÉE

PANNEAUX

- > **STRATIFIÉ MASSIF 13 mm** finition satinée lisse
- > Classement au feu M1
- > Répond à toutes les normes d'hygiène et de sécurité

Entièrement réalisée en **stratifié massif de 13 mm**, la cabine BRIO est d'une résistance à toutes épreuves.

Façades et portes sont entièrement chantournées par une fraise de forme en polycristallin de diamant pour une finition de qualité.

FAÇADES

- Épaisseur : **13 mm**
- Hauteur totale **BRIO : 1960 mm**
Panneau : 1860 mm + pied +/- 100 mm
- Hauteur totale **BRIO EXEL : 2150 mm**
Panneau : 2050 mm + pied +/- 100 mm

PORTES

- Épaisseur : **13 mm**
- Hauteur totale **BRIO : 1870 mm**
Panneau : 1750 mm + vide/sol +/- 120 mm
- Hauteur totale **BRIO EXEL : 1980 mm**
Panneau : 1860 mm + vide/sol +/- 120 mm

REFENDS

- Épaisseur : **13 mm**
- Hauteur totale **BRIO : 1960 mm**
Panneau : 1860 mm + pied +/- 100 mm
- Hauteur totale **BRIO EXEL : 2150 mm**
Panneau : 2050 mm + pied +/- 100 mm
- Profondeur variable selon configuration



QUINCAILLERIE STANDARD - COLORIS : GRIS FONCÉ

PAUMELLES

3 paumelles nylon avec renforts par insert métallique : 2 à ressort intégré pour rappel automatique ouverture/fermeture + 1 neutre

POIGNÉES DE TIRAGE

2 poignées de tirage en nylon par porte, fixations invisibles

VERROU DE DÉCONDAMNATION

En nylon renforcé à insert Inox, came pivotante renforcée avec voyant libre/occupé et empreinte de décondamnation par carré 8 mm Inox

PIEDS

En nylon avec cache vis et renfort par insert Inox M12

Hauteur réglable de 90 à 130 mm

FIXATIONS MURALES

Profils filants hauteur cabine

BANDEAU DE LIAISON

En aluminium laqué de forte section : grande rigidité à la structure. Fixations invisibles.

VISSERIE

En inox à empreinte inviolable

Toutes les quincailleries > P. 41 | Options de design, pictogrammes et gravures sur porte > P. 42
Équipements PMR > P. 86 | Accessoires > P. 87 | Nuancier > rabat de couverture

LES +



Esthétique : façades épurées,
fixations invisibles



Robuste : rigidité renforcée



Garanti en milieu humide,
facile d'entretien



**Résistant, utilisation très
intensive** pour tous les lieux
à forte fréquentation.



31 coloris

ESPACES SANITAIRES



CABINE EXELÉO

HAUT STANDING

PANNEAUX

- > **STRATIFIÉ MASSIF 13 mm** finition satinée lisse
- > Classement au feu M1
- > Répond à toutes les normes d'hygiène et de sécurité

Entièrement réalisée en **stratifié massif de 13 mm et pourvue d'équipements Inox**, la cabine EXELÉO est très esthétique et très résistante.

Façades et portes sont entièrement chantournées par une fraise de forme en polycristallin de diamant pour une finition de qualité.

FAÇADES

- Épaisseur : **13 mm**
- Hauteur totale : **2200 mm**
Panneau : 2100 mm + pied +/- 100 mm

PORTES

- Épaisseur : **13 mm**
- Hauteur totale : **2200 mm**
Panneau : 2100 mm + vide/sol +/- 120 mm

REFENDS

- Épaisseur : **13 mm**
- Hauteur totale : **2200 mm**
Panneau : 2100 mm + pied +/- 100 mm
- Profondeur variable selon configuration



QUINCAILLERIE STANDARD - COLORIS : GRIS FONCÉ

PAUMELLES

3 paumelles Inox avec renforts par insert métallique : 2 à ressort intégré pour rappel automatique ouverture/fermeture + 1 neutre

POIGNÉES DE TIRAGE

2 poignées de tirage en Inox massif par porte, fixations invisibles

VERROU DE DÉCONDAMNATION

En Inox massif, came pivotante renforcée avec voyant libre/occupé et empreinte de décondamnation par carré 8 mm

PIEDS

En Inox. Hauteur réglable de 90 à 130 mm

FIXATIONS MURALES

4 chapes en Inox

BANDEAU DE LIAISON

Bandeau filant en 1 pièce jusqu'à 6 mètres. En aluminium finition Inox.

VISSERIE

En inox à empreinte inviolable

Toutes les quincailleries > P. 41 | Options de design, pictogrammes et gravures sur porte > P. 42
Équipements PMR > P. 86 | Accessoires > P. 87 | Nuancier > rabat de couverture

LES +



Haut standing : façades épurées, fixations invisibles, équipements inox



Robuste : rigidité renforcée



Garanti en milieu humide, facile d'entretien



Résistant, utilisation très intensive pour tous les lieux à forte fréquentation.



31 coloris

ESPACES SANITAIRES



Position des portes et façades en ligne



ÉQUIPEMENTS DE HAUTE QUALITÉ

(PLUS DE DÉTAILS VOIR PAGE 41)



Paumelle Inox



Poignée de tirage en Inox massif



Verrou en Inox massif



Bandeau finition Inox

Pied Inox

CABINE HAUZÉO

CABINE SUSPENDUE

PANNEAUX

- > **STRATIFIÉ MASSIF 10 et 13 mm** finition satinée lisse
- > Classement au feu M1/M2
- > Répond à toutes les normes d'hygiène et de sécurité

- Longueur maximale poutre : 6 mètres. (Certaines configurations peuvent nécessiter un renfort intermédiaire)
- Les murs latéraux doivent être porteurs

FAÇADES

- Épaisseur : **13 mm**
- Hauteur totale : **selon position poutre**
Panneau : **2090 mm** + vide/sol

PORTES

- Épaisseur : **10 mm**
- Hauteur totale : **selon position poutre**
Panneau : **1860 mm** + vide/sol

REFENDS

- Épaisseur : **10 mm**
- Hauteur totale : **selon position poutre**
Panneau : **1950 mm** + vide/sol
- Profondeur variable selon configuration



La cabine Hauzéo est entièrement supportée par le **bandeau poutre**.

Deux queues d'arondes intégrées à la poutre permettent un maintien renforcé des façades.

Façades et portes sont entièrement chantournées par une fraise de forme en polycristallin de diamant pour une finition de qualité.

QUINCAILLERIE STANDARD - COLORIS : GRIS FONCÉ

PAUMELLES

3 paumelles Inox avec renforts par insert métallique : 2 à ressort intégré pour rappel automatique ouverture/fermeture + 1 neutre

POIGNÉES DE TIRAGE

2 poignées de tirage en Inox massif par porte, fixations invisibles

VERROU DE DÉCONDAMNATION

En nylon renforcé à insert Inox, came pivotante renforcée avec voyant libre/occupé et empreinte de décondamnation par carré 8 mm Inox

FIXATIONS MURALES

Profils filants hauteur cabine

BANDEAU DE LIAISON

En aluminium laqué, de très forte section : il donne très grande rigidité à la structure. Liaison façades/poutre par boulons en Inox M12.

VISSERIE

En inox à empreinte inviolable

Toutes les quincailleries > P. 41 | Options de design, pictogrammes et gravures sur porte > P. 42
Équipements PMR > P. 86 | Accessoires > P. 87 | Nuancier > rabat de couverture

LES +



Cabine suspendue :
sans pieds, support par le bandeau-
poutre = entretien aisé



Garanti en milieu humide,
facile d'entretien



**Résistant, utilisation très
intensive** pour tous les lieux
à forte fréquentation.



31 coloris

ESPACES SANITAIRES



CABINE TERTIO

FAÇADES MENUISÉES

- > **Cadre bois** (Pin, bois exotique) avec remplissage en panneaux de particules de bois de **40 mm d'épaisseur** + revêtement de finition stratifié sur les deux faces.
- > Ferrage des portes par **paumelles encastrées et invisibles** en acier inoxydable.
- > Intégration **d'un joint isophonique** au pourtour du dormant servant aussi d'amortisseur pour la porte.

La cabine TERTIO à la façade menuisée conjugue élégance et intimité avec ses joints isophoniques.

Tertio à l'esthétique épurée en façade trouve naturellement sa place dans les constructions avec une architecture contemporaine.

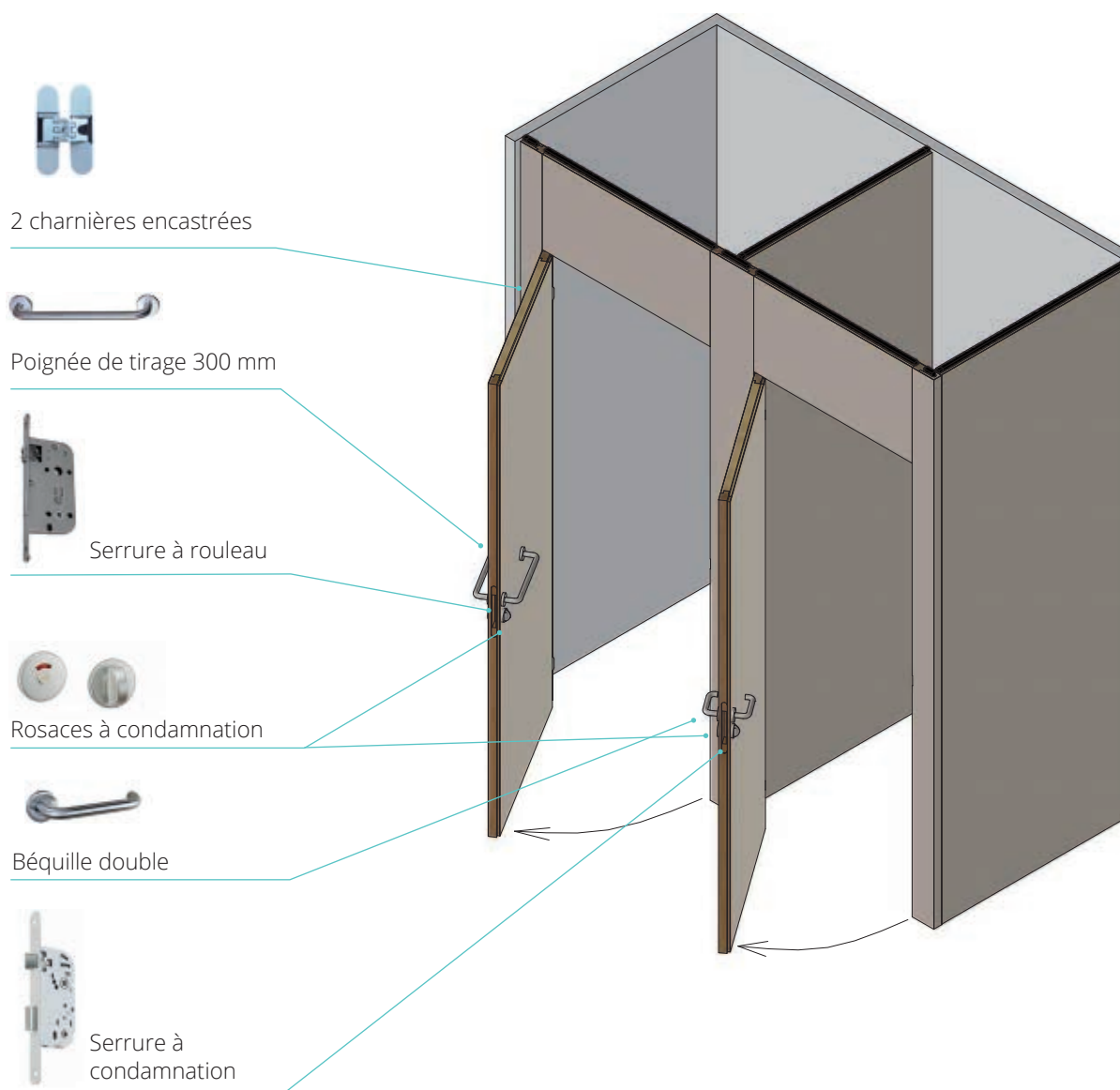

Toutes les quincailleries > P. 41 | Options de design, pictogrammes et gravures sur porte > P. 42
Équipements PMR > P. 86 | Accessoires > P. 87 | Nuancier > rabat de couverture

LES +



Esthétique : façades épurées,
alignement façade/porte



Atténuation sonore :
joints isophoniques



Intimité préservée :
hauteur sol/plafond



31 coloris

ESPACES SANITAIRES



JOINT ISOPHONIQUE

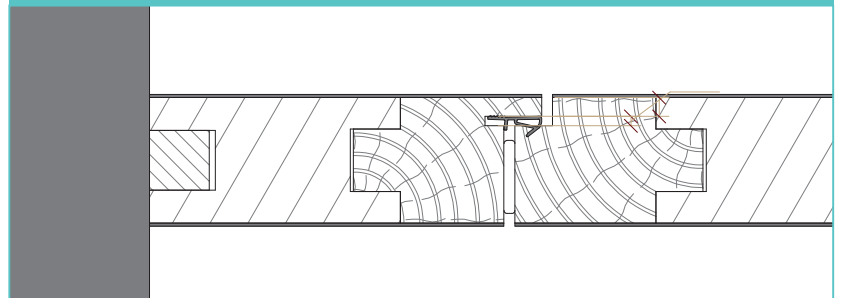

CHARNIÈRES ENCASTRÉES

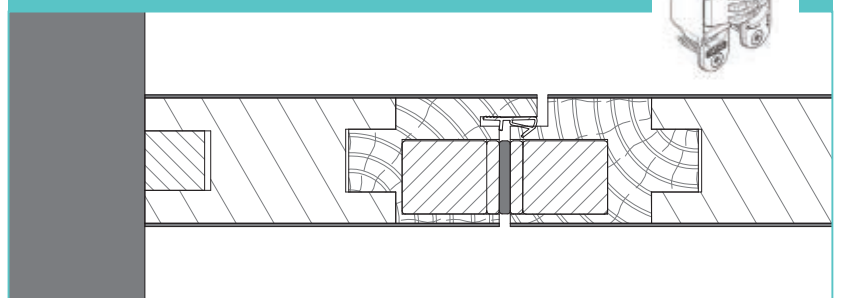
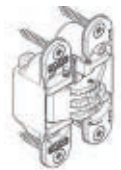

CONCEPT DE CABINES PNPC

PIEDS NUS / PIEDS CHAUSSÉS
IMPOSEZ UN SENS DE CIRCULATION !

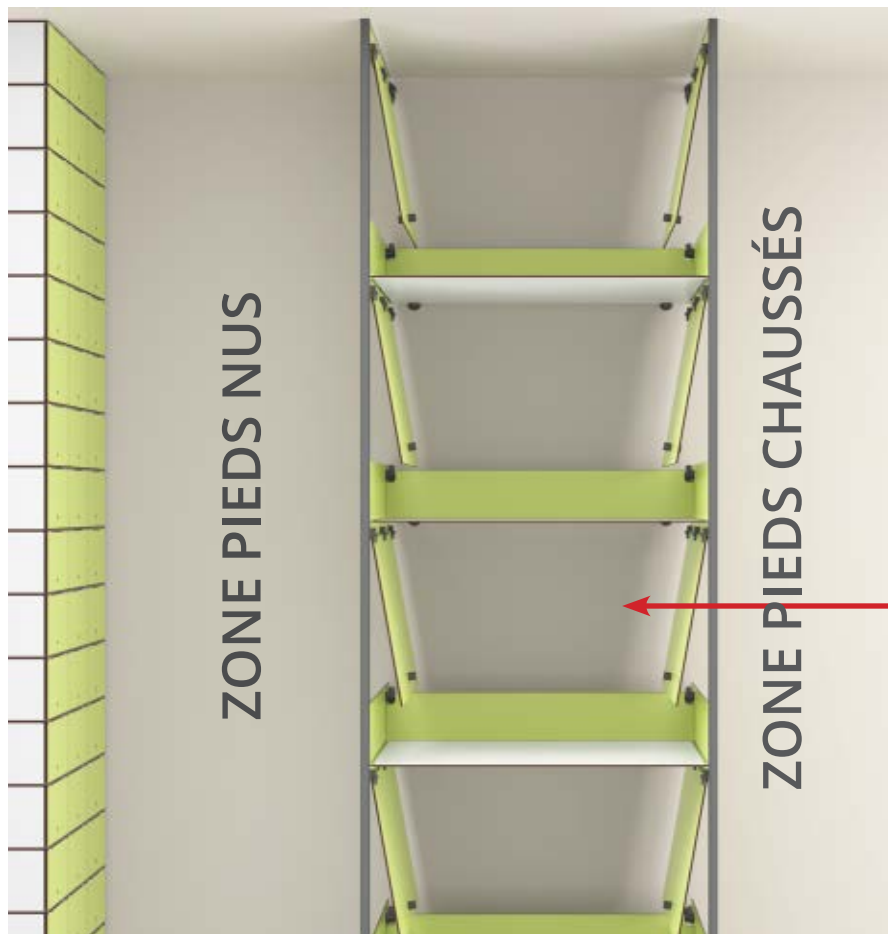

Le concept PNPC (double entrée)
se décline en version :
PRIMO/PRIMO EXEL, DUO/DUO EXEL,
BRIO/ BRIO EXEL et HAUZEO.

CABINE HABILLAGE/ DÉSHABILLAGE

Ouverture/fermeture en
simultanée des 2 portes
par poignée de manoeuvre
située sous le banc.

Un voyant libre/occupé est
visible des 2 côtés.



Toutes les quincailleries > P. 41 | Options de design, pictogrammes et gravures sur porte > P. 42
Équipements PMR > P. 86 | Accessoires > P. 87 | Nuancier > rabat de couverture

LES +



Cabine à double entrée.

Idéale pour les lieux où l'hygiène est primordiale tels que : piscine, centre aquatique, milieu hospitalier, centre de radiologie ...



Garanti en milieu humide,
facile d'entretien



**Résistant, utilisation
très intensive**



31 coloris

ESPACES SANITAIRES



CABINE BAMBINO

ADAPTÉE PETITE ENFANCE

PANNEAUX

- > **STRATIFIÉ MASSIF 10 mm** finition satinée lisse
- > Classement au feu M2 (DIN 16926)
- > Répond à toutes les normes d'hygiène et de sécurité

FAÇADES

- Épaisseur : **10 mm**
- Hauteur totale : **1200 mm**
Panneau : 1100 mm + pied +/- 100 mm

PORTES

- Épaisseur : **10 mm**
- Hauteur totale : **1120 mm**
Panneau : 1000 mm + vide/sol +/- 120 mm
- Options :
 - poignées ludiques (voir ci-contre)
 - gravures sur porte (voir page 43 et 54)

REFENDS

- Épaisseur : **10 mm**
- Hauteur totale : **1130 mm**
Panneau : 1030 mm + pied +/- 100 mm
- Profondeur variable selon configuration



La cabine Bambino est équipée en standard d'un dispositif anti pince-doigts.

Avec sa hauteur adaptée, la cabine BAMBINO permet aux enfants d'être autonomes tout en restant sous la surveillance de l'adulte.

Tous nos panneaux sont entièrement chantournés par une fraise de forme en polycristallin de diamant pour une finition de qualité.

QUINCAILLERIE STANDARD - COLORIS : GRIS FONCÉ



PAUMELLES

2 paumelles nylon avec renforts par insert métallique et à ressort intégré pour rappel automatique ouverture/fermeture

POIGNÉES DE TIRAGE

2 poignées de tirage en nylon par porte, fixations invisibles

PIEDS

En nylon avec cache vis et renfort par insert Inox M12. Hauteur réglable de 90 à 130 mm

FIXATIONS MURALES

3 chapes nylon à large assise murale renforcée

VISSERIE

En inox à empreinte inviolable



EN STANDARD :

DISPOSITIF ANTI PINCE-DOIGTS

pour garantir la sécurité des enfants



Voir aussi dans la gamme Bambino : Plans de toilette > P.48 | Écrans de cuvette WC et d'urinoir > P.54
Poignées ludiques > P.37 | Gravures sur porte > P. 43 et 54 | Nuancier > rabat de couverture

LES +



Sur mesure, personnalisable et sécurisée



Garanti en milieu humide, facile d'entretien



Résistant, utilisation très intensive : crèches, écoles, ... toutes les structures recevant des enfants



31 coloris

AVEC DISPOSITIF ANTI PINCE-DOIGTS

ESPACES SANITAIRES



LES OPTIONS

< POTEAU DE RENFORT

Permet de rigidifier les cloisons de grande largeur



POIGNÉES LUDIQUES



Carré



Rond



Lune



Ovale



Triangle

GRAVURES LUDIQUES SUR PORTE >

Voir page 54

< VERRU DE DÉCONDAMNATION

Verrou de condamnation à came pivotante renforcée avec voyant libre/occupé et empreinte de décondamnation carrée de 8 mm Inox (voir page 41)



Voir les exemples de gravures sur écrans Bambino > P. 54

CABINE PMR

ADAPTÉE AUX PERSONNES À MOBILITÉ RÉDUITE

Nos cabines peuvent être aménagées de nombreux équipements (voir page 86). Fort de son expérience, notre bureau d'études vous apportera tous les conseils pour des solutions sur mesure dans le respect des normes en vigueur.

Tous nos modèles de cabines s'adaptent à la configuration d'accès aux personnes à mobilité réduite et respectent toutes les normes en vigueur.

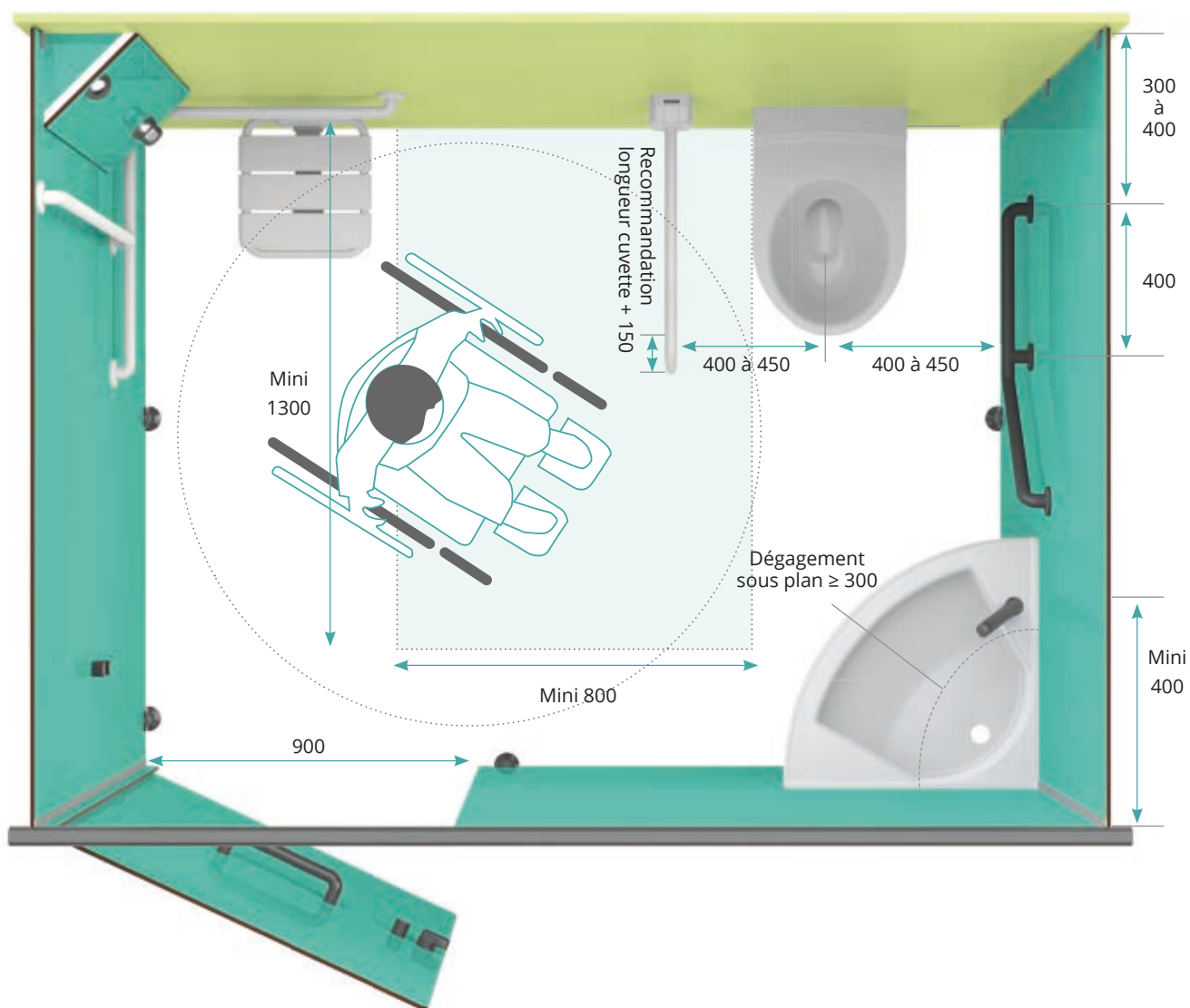

Équipements, aménagements et accessoires pour la cabine PMR > P.86

Options de design, pictogrammes et gravures sur porte > P. 42 | Nuancier > rabat de couverture

LA LOI HANDICAP ET SES OBLIGATIONS

Afin de permettre aux personnes à mobilité réduite de garder un maximum d'indépendance, l'arrêté du 20 avril 2017 (entré en vigueur le 1 juillet 2017) définit les règles techniques d'accessibilité aux personnes à mobilité réduite (PMR) applicables dans les établissements recevant du public (ERP)

Nous vous présentons sur ces 2 pages, la réglementation applicable à nos équipements.

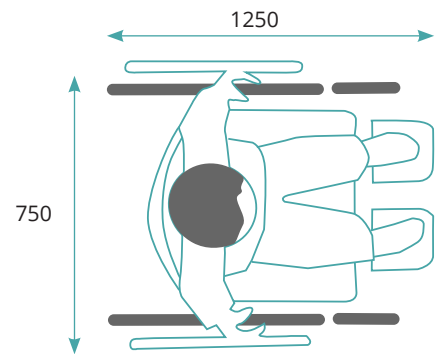
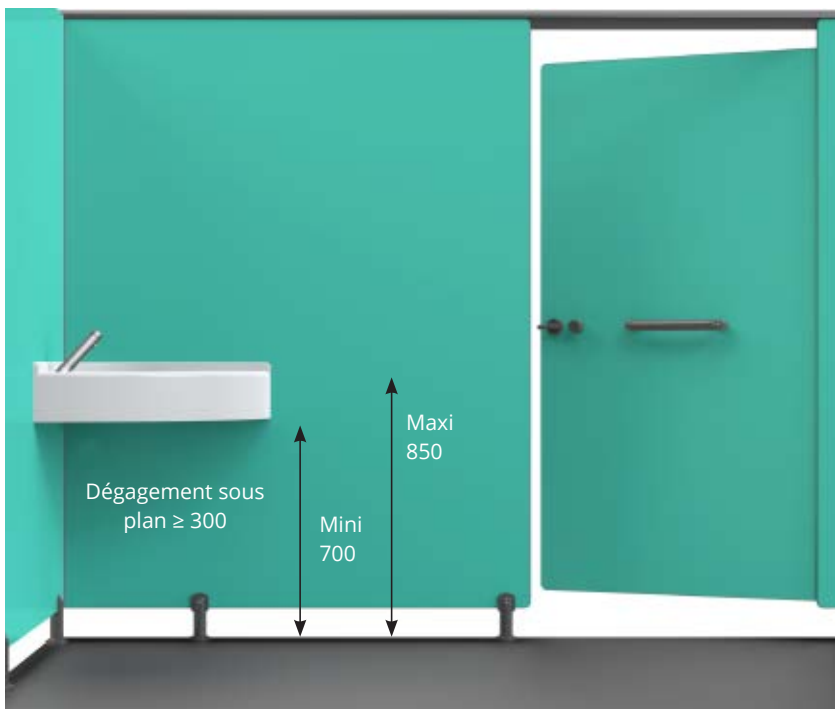

Dimensions usuellement prises en compte pour un fauteuil roulant

FAÇADE DE CABINES RÉNO

POUR VOS RÉNOVATIONS

LES +



Budget maîtrisé : s'adapte aux murs existants



Garanti en milieu humide, facile d'entretien



Résistant, utilisation intensive



31 coloris

Le modèle de façade RÉNO

se décline en versions :

PRIMO/PRIMO EXEL, DUO/DUO EXEL, BRIO/BRIO EXEL.

Simple à mettre en œuvre, il est conçu pour s'adapter sur les murs existants.



Toutes les quincailleries > P. 41 | Options de design, pictogrammes et gravures sur porte > P. 42
Équipements PMR > P. 86 | Accessoires > P. 87 | Nuancier > rabat de couverture

OPTIONS DE CABINES QUINCAILLERIE



NYLON GRIS RAL 7022



Paumelle avec renforts par insert métallique avec ou sans ressort. Fixations invisibles.



Verrou en nylon renforcé à insert Inox, came pivotante renforcée avec voyant libre/occupé et empreinte de décondamnation par carré 8 mm Inox.



Poignée de tirage, fixations invisibles.



Chape en aluminium laqué.



Pied avec cache vis et renfort par insert Inox M12, réglable de 90 à 130 mm.



Bandeau de liaison en aluminium laqué gris RAL 7022, pouvant aller jusqu'à 6 m. en une pièce.

ALUMINIUM FINITION : ANODISÉ INCOLORE



Paumelle en aluminium avec ou sans ressort. Fixations invisibles. Finition : anodisé incolore



Verrou en aluminium massif, came pivotante renforcée avec voyant libre/occupé et empreinte de décondamnation par carré 8 mm.



Poignée de tirage en aluminium massif, fixations invisibles.



Chape en aluminium anodisé.



Pied avec cache vis, réglable de 90 à 130 mm



Bandeau de liaison en aluminium anodisé, pouvant aller jusqu'à 6 m. en une pièce.

INOX 316L



Paumelle avec ou sans ressort. Fixations invisibles.



Verrou en Inox massif, came pivotante renforcée avec voyant libre/occupé avec empreinte de décondamnation par carré 8 mm.



Poignée de tirage en Inox massif, fixations invisibles.



Chape Inox.



Pied avec cache vis, réglable de 90 à 130 mm



Bandeau de liaison en aluminium finition Inox brossé, pouvant aller jusqu'à 6 m. en une pièce.



OPTIONS DE CABINES **DESIGN**

Personnalisez vos espaces sanitaires et vestiaires grâce à nos différentes options de design ! Impression digitale, gravure ou découpe en forme de vos hauts de portes donneront du style et une ambiance distinctive et élégante à vos espaces sanitaires.

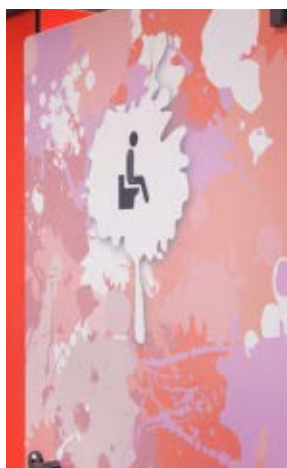

L'IMPRESSION DIGITALE

Les éléments de vos équipements peuvent être personnalisés à partir de n'importe quel graphisme, image ou photo.

Des solutions diverses, du sujet de l'impression à la finition de la surface, garantissent une flexibilité maximale dans la réalisation et un impact esthétique fort. Il complète les pièces ou peaufine les détails avec des couleurs et des illustrations.

Qu'il s'agisse de décorer ou de communiquer, l'impression digitale, permet de donner à vos espaces un design unique.



LA GRAVURE

Notre équipement de pointe permet de répondre à toutes vos demandes de gravures spécifiques.

La gravure est signe de longévité et évite toutes dégradations.

PICTOGRAMMES D'INFORMATION «RÉTRO»

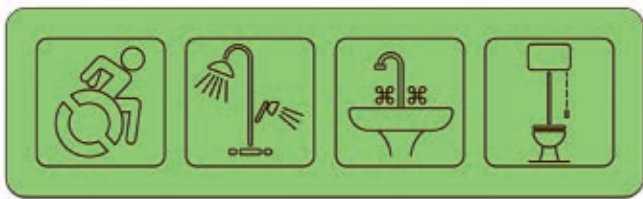

PICTOGRAMMES D'INFORMATION STANDARDS



PERSONNALISATION

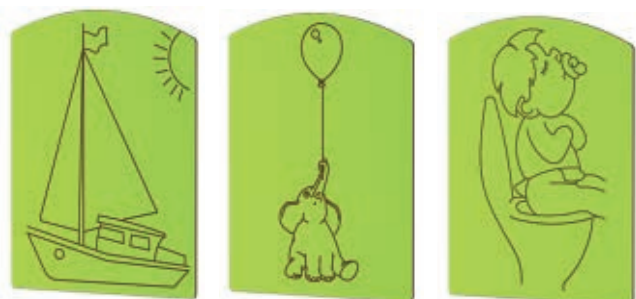

Gravures suivant nos modèles proposés > page 54 ou votre logo/vos images !

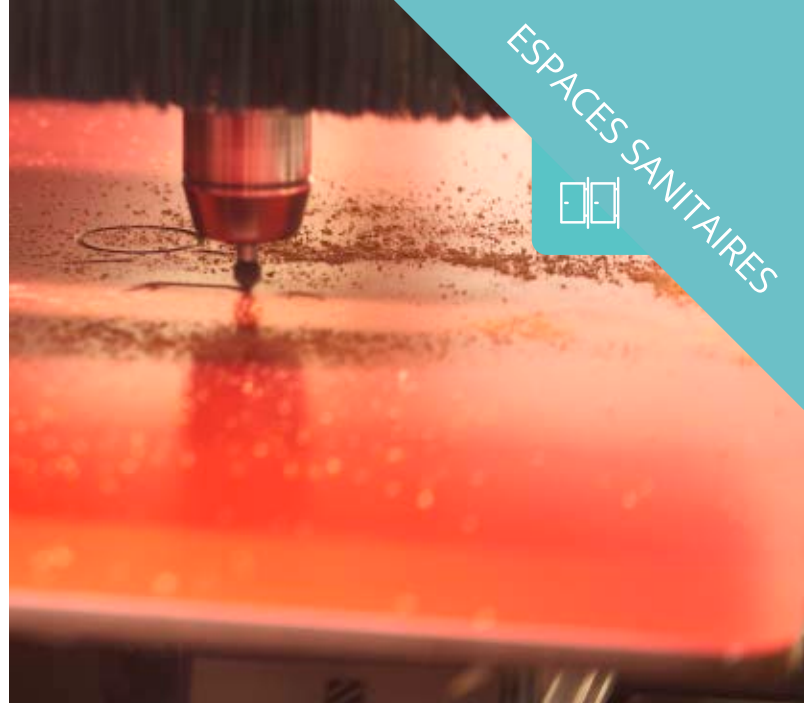

MISE EN FORME HAUTS DE PORTES



Anse de panier
RÉF 500.351



Concave
RÉF 500.352



Oblique
RÉF 500.353



Chapeau de gendarme
RÉF 500.354



Cavet
RÉF 500.355



Vague
RÉF 500.356

AMÉNAGEMENTS & ÉQUIPEMENTS

BLOCS-PORTES

OUVRANT À LA FRANÇAISE

PANNEAUX

- > **STRATIFIÉ MASSIF** finition satinée lisse
- > Classement au feu M2
- > Répond à toutes les normes d'hygiène et de sécurité

PORTE

- Épaisseur : **10** ou **13 mm**
- Hauteur : **1860 mm**
+ vide/sol +/- 120 mm
- Largeur adaptée à vos dimensions

MONTANTS (HUISSERIE)

- Profil aluminium ou cornière filante 30 x 40
- Hauteur : **1990 mm**
Peut être adaptée en fonction de la réservation maçonnerie. L'huissierie peut être un bâti bois existant sur lequel des paumelles sont fixées.

QUINCAILLERIE STANDARD - COLORIS : GRIS FONCÉ

PAUMELLES

3 paumelles nylon avec renforts par insert métallique : 2 à ressort intégré pour rappel automatique ouverture/fermeture + 1 neutre

POIGNÉES DE TIRAGE

2 poignées de tirage en nylon par porte, fixations invisibles

VERROU DE DÉCONDAMNATION

En nylon renforcé à insert Inox, came pivotante renforcée avec voyant libre/occupé et empreinte de décondamnation par carré 8 mm Inox

VISSERIE

En inox à empreinte inviolable

PAUMELLES



Paumelle standard

Paumelle miroiterie pour ouvrant à la française

Nos blocs-portes s'adaptent à toutes les configurations. Que vos bâtiments soient neufs ou anciens, que vos passages soient larges ou réduits, nous aurons toujours une solution technique à vous proposer.

Les portes sont entièrement chantournées par une fraise de forme en polycristallin de diamant pour une finition de qualité.



OPTIONS

- Oculus rectangulaire ou circulaire (voir ci-contre)
- Bandeau
- Panneau imposte
- Bloc-porte double vantaux
- Gravure

Options de design, pictogrammes et gravures sur porte > P. 42
Nuancier > rabat de couverture

CONFIGURATIONS



Bloc-porte standard avec profil de rattrapage d'aplomb (10 mn par côté)

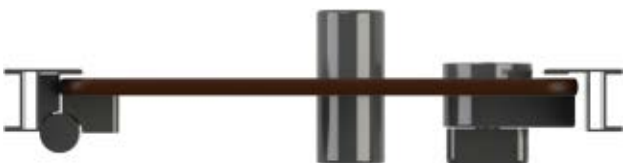

Bloc-porte standard sans rattrapage d'aplomb (pour support d'aplomb)

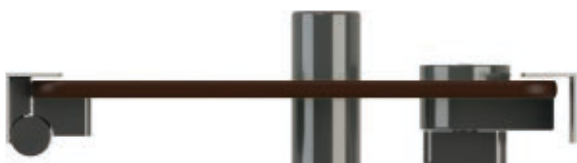

Bloc-porte cornière 30 x 40 (pour support d'aplomb)



Bloc-porte dans bâti bois existant



Bloc-porte dans bâti bois existant

ESPACES SANITAIRES



SYSTÈMES DE FERMETURE

VERROU DE DÉCONDAMNATION AVEC VOYANT LIBRE/OCCUPÉ



SERRURES



Miroiterie à cylindre européen Miroiterie à voyant libre/occupé Batteuse à piston

Clé prisonnière en position ouverte

AMÉNAGEMENTS & ÉQUIPEMENTS

BLOCS-PORTES

OUVRANT VA ET VIENT

PANNEAUX

- > **STRATIFIÉ MASSIF** finition satinée lisse
- > Classement au feu M2
- > Répond à toutes les normes d'hygiène et de sécurité

Nos blocs-portes s'adaptent à toutes les configurations. Que vos bâtiments soient neufs ou anciens, que vos passages soient larges ou réduits, nous aurons toujours une solution technique à vous proposer. Façades et portes sont entièrement chantournées par une fraise de forme en polycristallin de diamant pour une finition de qualité.

PORTE

- Épaisseur : **10** ou **13 mm**
- Hauteur : **1200 - 1860 mm**
Autres sur demande
+ vide/sol +/- 120 mm
- Largeur adaptée à vos dimensions



MONTANTS (HUISSERIE)

- Profil aluminium + support compact

QUINCAILLERIE STANDARD

PAUMELLES

2 ou 3 paumelles Inox 304 double action

VISSERIE

En inox à empreinte inviolable

PAUMELLES



Équipement standard : paumelle double action Inox 304



Paumelle miroiterie pour ouvrant double action avec blocage en position ouverte

Hauteur : **1200 mm**

Hauteur : **1860 mm**

OPTIONS

- Oculus
- Usinage forme haut de porte (voir ci-contre)
- Paumelle miroiterie (maintien des vantaux en position ouverte)
- Gravure

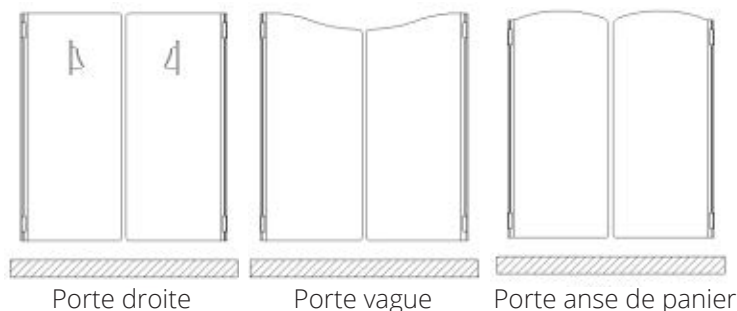

Pictogrammes et gravures sur porte > P. 42 | Nuancier > rabat de couverture

AMÉNAGEMENTS & ÉQUIPEMENTS

BLOCS-PORTES

ESPACES SANITAIRES



OUVRANT COULISSANT

PANNEAUX

- > **STRATIFIÉ MASSIF** finition satinée lisse
- > Classement au feu M2
- > Répond à toutes les normes d'hygiène et de sécurité

Adaptable à toutes les configurations.

Façades et portes sont entièrement chantournées par une fraise de forme en polycristallin de diamant pour une finition de qualité.

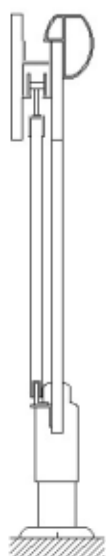

PORTE

- Épaisseur : **10** ou **13 mm**
- Hauteur et largeur adaptées à vos dimensions

QUINCAILLERIE

STANDARD - COLORIS : GRIS FONCÉ ET INOX (VERROU)

BANDEAU DE FINITION

sur les 2 faces

POIGNÉES DE TIRAGE

2 poignées de tirage en nylon par porte, fixations invisibles

SYSTÈME DE FERMETURE

suivant demande



POIGNÉES ET FERMETURES



Serrure miroiterie à cylindre européen

Poignées de tirage



Verrou à came pivotante décondamnable

Poignées de tirage entraxe 160



Options de design, pictogrammes et gravures sur porte > P. 42

Nuancier > rabat de couverture

AMÉNAGEMENTS & ÉQUIPEMENTS PLANS DE TOILETTE

INDIVIDUELS OU COLLECTIFS

PANNEAUX

- > **STRATIFIÉ MASSIF 10 et 13 mm** finition satinée lisse
- > Classement au feu M2
- > Répond à toutes les normes d'hygiène et de sécurité

Nos plans de toilette sont **fabriqués suivants vos dimensions**. Ils peuvent être équipés de vasques sous plan en fibre polyester conçues spécifiquement pour la collectivité ou préparés (découpes spécifiques) suivant votre gabarit afin d'installer vos propres vasques.

OPTIONS

- Vasque pour collectivités en polyester - Pose sous plan
- Panneau habillage sous plan
- Découpes de forme des joues
- Remontée
- Robinetterie
- Aménagements & équipements PMR > page 82
- Accessoires & aménagements > page 83



ROBINETTERIE



Robinet monofluide temporisé à déclenchement souple
RÉF. 526.001



Robinet mitigeur temporisé à déclenchement souple
RÉF. 526.000



Robinet mitigeur temporisé
RÉF. 526.004

JOUES PLANS DE TOILETTE DÉCOUPES DE FORMES



Standard

Convexe

Dune

Concave

Oblique

PMR

PLANS DE TOILETTE BAMBINO



Équipements PMR > P. 86 | Accessoires > P. 87 | Nuancier > rabat de couverture

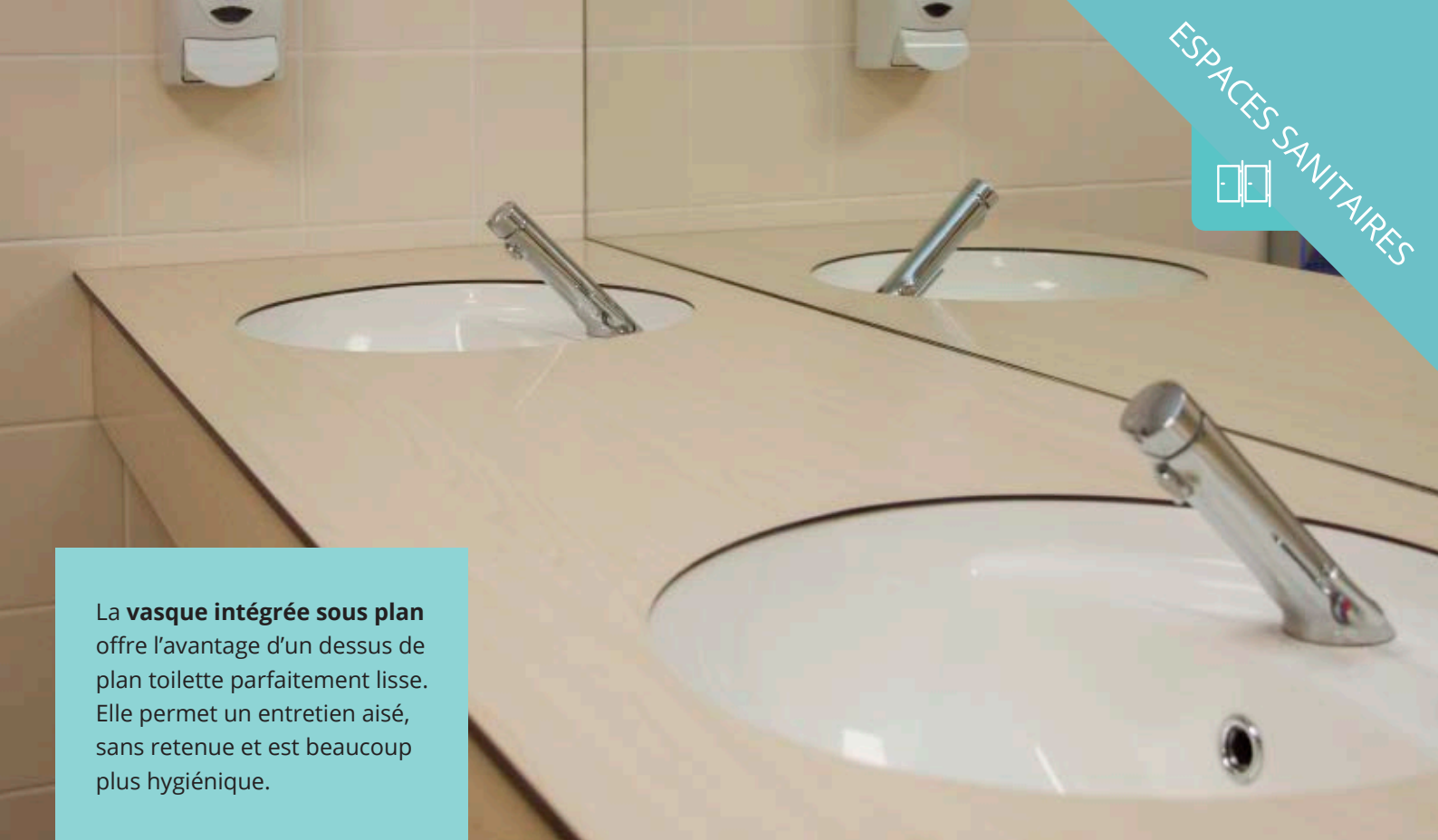

La **vasque intégrée sous plan** offre l'avantage d'un dessus de plan toilette parfaitement lisse. Elle permet un entretien aisé, sans retenue et est beaucoup plus hygiénique.



Tous nos aménagements sont étudiés sur mesure et agencés selon vos demandes : sas poubelle intégré, découpe porte-serviette, tablette ...

AMÉNAGEMENTS & ÉQUIPEMENTS HABILLAGE BÂTI-SUPPORT

INTÉGRATION PARFAITE

Adaptables à toutes configurations, nos habillages s'intègrent parfaitement dans tous types de sanitaires.

Que l'on soit entre cloisons cabines ou en montage isolé ils restent démontables pour interventions éventuelles.



> Habillage hauteur Cabine



Habillage en angle



Habillage entre cloisons



> Habillage hauteur 1200

AMÉNAGEMENTS & ÉQUIPEMENTS DOUCHE

INVOLABLE ET HYGIÉNIQUE



Panneau douche central



Panneau douche d'angle



Équipement douche intégré
dans fond de cabine

PRÉMONTAGES

Robinetterie temporisée
+ flexibles en Inox tressé

- Robinet mitigeur :
alimentation eau chaude \ eau froide
- Robinet mono-fluide :
alimentation eau mitigée

DIMENSIONS

1000 x 300 mm
1250 x 300 mm
1860 x 300 mm
2050 x 300 mm

ESPACES SANITAIRES



Lignes épurées,
finitions soignées et
formes étudiées, nos panneaux
de douche s'intégreront
parfaitement dans vos sanitaires.
Riche d'un large choix de
coloris, le compact permet une
harmonisation parfaite avec
chaque type d'environnement.

PANNEAUX

> **STRATIFIÉ MASSIF**
10 ou 13 mm

finition satinée lisse

> Classement au feu M2

> Répond à toutes les normes
d'hygiène et de sécurité

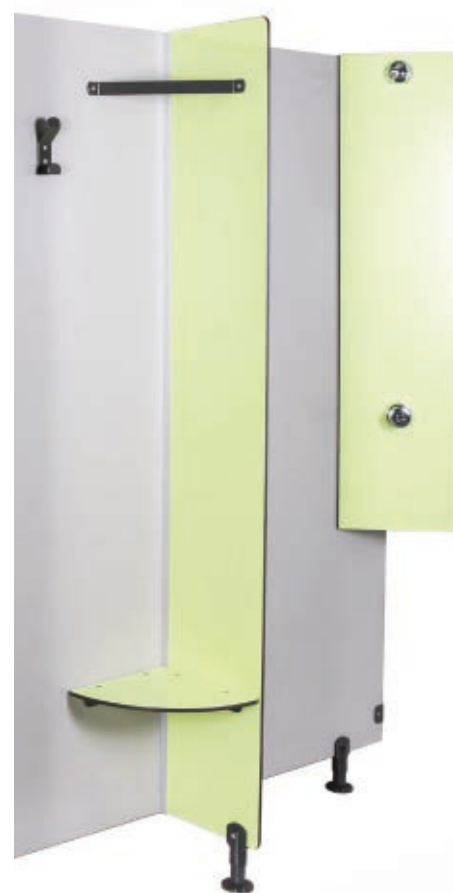

Aménagement avec pare-douche,
banc, porte-serviettes et patère

Nuancier > rabat de couverture

AMÉNAGEMENTS & ÉQUIPEMENTS

ÉCRANS URINOIRS

LARGE CHOIX DE FORMES ET DE COULEURS

PANNEAUX

- > **STRATIFIÉ MASSIF 10 mm** finition satinée lisse
- > Classement au feu M2
- > Répond à toutes les normes d'hygiène et de sécurité

LES ÉCRANS STANDARDS

Hauteur : **1350 mm**. Panneau : 1250 mm + pied +/- 100 mm. Largeur : **410 mm**



Droit
RÉF 520 100



Oblique
RÉF 520 101



Bombé
RÉF 520 102



Concave
RÉF 520 103



Convexe
RÉF 520 104



Dune
RÉF 520 105

LES ÉCRANS HAUTS

Hauteur : **600 mm** / Largeur : **400 mm**



Droit
RÉF 520 150



Demi-lune
RÉF 520 151



Oblique
RÉF 520 152

QUINCAILLERIE STANDARD

COLORIS : GRIS FONCÉ

PIEDS

En nylon avec cache vis et renfort par insert
Inox M12. Hauteur réglable de 90 à 130 mm

FIXATIONS MURALES

Chapes nylon à large assise murale renforcée
- Écran haut : 2 chapes
- Écran standard : 3 chapes

VISSERIE

En inox à empreinte inviolable



Toutes les quincailleries > P. 41 | Nuancier > rabat de couverture

LES +



Large choix de formes et de couleurs



Garanti en milieu humide,
facile d'entretien



Résistant, utilisation intensive pour tous les lieux à forte fréquentation.



31 coloris

ESPACES SANITAIRES



AMÉNAGEMENTS & ÉQUIPEMENTS

ÉCRANS

BAMBINO

ADAPTÉS PETITE ENFANCE

PANNEAUX

- > **STRATIFIÉ MASSIF 10 mm** finition satinée lisse
- > Classement au feu M2
- > Répond à toutes les normes d'hygiène et de sécurité

LES ÉCRANS GÉOMÉTRIQUES

Hauteur : **800 mm**. Panneau : 700 mm + pied +/- 100 mm. Largeur : **700 mm**



Carré
RÉF 520 140



Cercle
RÉF 520 141



Triangle
RÉF 520 142

LES ÉCRANS LUDIQUES

Hauteur : **900 mm**. Panneau : 800 mm + pied +/- 100 mm. Largeur : **600 mm**



Bambin
RÉF 520 120



Cochon
RÉF 520 121



Jockey
RÉF 520 123



Toucan
RÉF 520 126



Lapin
RÉF 520 127



Poussin
RÉF 520 128



Girafe
RÉF 520 124



Éléphant
RÉF 520 125



Escargot
RÉF 520 130



Coccinelle
RÉF 520 132



Cygne
RÉF 520 131



Abeille
RÉF 520 122

Nos écrans de cuvettes WC, urinoirs **BAMBINO** sont spécialement conçus pour s'adapter à la petite enfance.

De formes arrondies et douces, ils existent en version standard, ludiques ou géométriques.

Les écrans sont entièrement chantournés par une fraise de forme en polycristallin de diamant pour une finition de qualité.

QUINCAILLERIE STANDARD

COLORIS : GRIS FONCÉ

PIEDS

En nylon avec cache vis et renfort par insert **Inox M12**. Hauteur réglable de 90 à 130 mm

FIXATIONS MURALES

2 chapes nylon à large assise murale renforcée

VISSERIE

En inox à empreinte inviolable



Toutes les quincailleries > P. 41 | Nuancier > rabat de couverture

LES +



Large choix de formes et de couleurs



Garanti en milieu humide,
facile d'entretien



Résistant, utilisation intensive pour tous les lieux à forte fréquentation.



31 coloris

ESPACES SANITAIRES

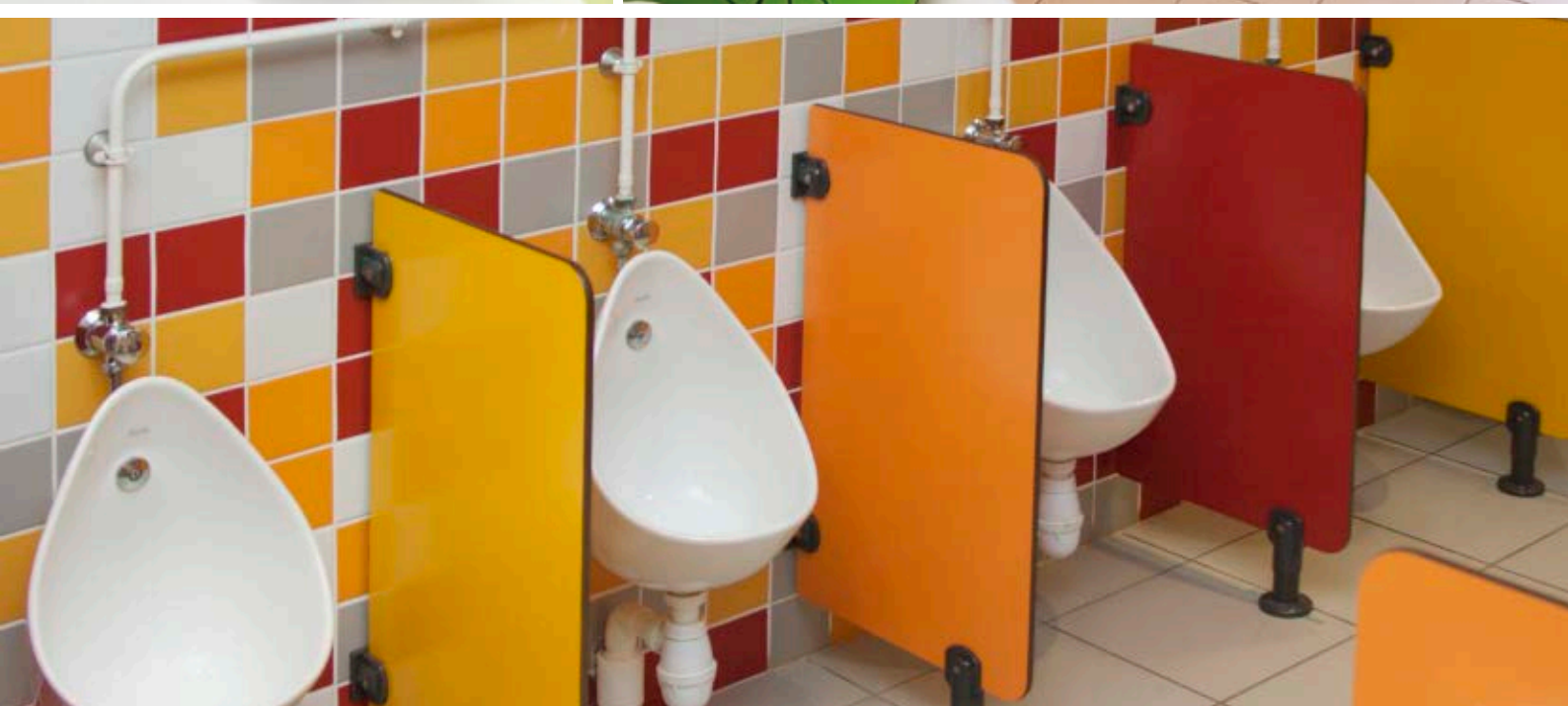



LES ESPACES **CASIERS & VESTIAIRES**



CASIERS & VESTIAIRES

EN STRATIFIÉ COMPACT :

- CASIERS COMPACT DIPLO 66
- ARMOIRES COLLECTIVES 68
- COMBINÉS CASIERS/BANC 69
- INDUSTRIES/AGRO 70

EN MÉTAL :

- ARMOIRES/CASIERS 72
- CASIERS SCOLAIRES VISITABLES 75

SYSTÈMES DE FERMETURE 76

SOLUTIONS D'IDENTIFICATION 76

ÉQUIPEMENTS ET AMÉNAGEMENTS 77

FERMETURE / GESTION INFORMATISÉE 78

ÉQUIPEMENTS PMR & ACCESSOIRES 86

BANCS, LISSES PATÈRES & PORTE-PAQUETS

EN STRATIFIÉ COMPACT 80

EN BOIS 82

PATÈRES 85

CASIERS & BANCS

GUIDE DE CHOIX

	CASIERS ET VESTIAIRES			
	COMPACT DIPLO P.66	COMBINÉ CASIER/BANC COMPACT P.68	COMPACT INDUSTRIE/ AGRO P.70	MÉTALLIQUE P.72
Épaisseur	10			Tôle métallique
Nombre de coloris disponibles	31			12
Classement au feu (DIN 16926)	M2	M2	M2	
Répond à toutes les normes d'hygiène et de sécurité	Oui			
Finition panneaux	Entièrement chantournés			
Hauteur totale avec pieds	1960	2050	1970	1940
Hauteur sans pieds	1850	1600	1870	1800
Profondeur	500			

RECOMMANDATIONS D'USAGE				
Centre scolaire, crèche.	OUI			OUI
Piscine, centre aquatique	OUI			
Hôtellerie de plein air	OUI		NON	
Industrie sèche	OUI	OUI	OUI	OUI
Industrie agroalimentaire	OUI	OUI	OUI	NON
Centre Hospitalier	OUI	OUI	OUI	NON
Aire d'autoroute				OUI
Armée	OUI	OUI	NON	OUI
Maison d'arrêt	OUI	OUI	NON	OUI
Centre sportif	OUI	OUI	NON	OUI



BANCS		
COMPACT P.80	BOIS P.82	
13	35	Épaisseur
31	4	Nombre de coloris disponibles
M1		Classement au feu (DIN 16926)
Oui		Répond à toutes les normes d'hygiène et de sécurité
Entièrement chantournés	Vernis + Laqué RAL	Finition panneaux
450		Hauteur totale avec pieds
		Hauteur sans pieds
320	370	Profondeur
ÉQUIPEMENT STANDARD		
Console compact / métallique	Console métallique	Console
RECOMMANDATIONS D'USAGE		
OUI	OUI	Centre scolaire, crèche.
OUI	NON	Piscine, centre aquatique
OUI	OUI	Hôtellerie de plein air
OUI	OUI	Industrie sèche
OUI	NON	Industrie agroalimentaire
OUI	OUI	Centre Hospitalier
	OUI	Aire d'autoroute
OUI	OUI	Armée
OUI	OUI	Maison d'arrêt
OUI	OUI	Centre sportif



Casiers COMPACT DIPLO | Page 66
Fermeture serrure cadenassable | Page 77
Nuancier | Couverture



Casiers COMPACT DIPLO | Page 66
Fermeture serrure OCS | Page 77
Nuancier | Couverture



Casiers COMPACT DIPLO | Page 66
Fermeture | Page 77
Nuancier | Couverture

INSPIRATIONS

Voir également pages
9, 16, 17 et 56

CASIERS ESPACES
& VESTIAIRES



Casiers COMPACT DIPLO | Page 66
Identification | Page 76
Fermeture par gestion informatisée | Page 78
Nuancier | Couverture



Casiers COMPACT DIPLO | Page 66
Identification | Page 76
Serrure monnayeur | Page 76
Nuancier | Couverture

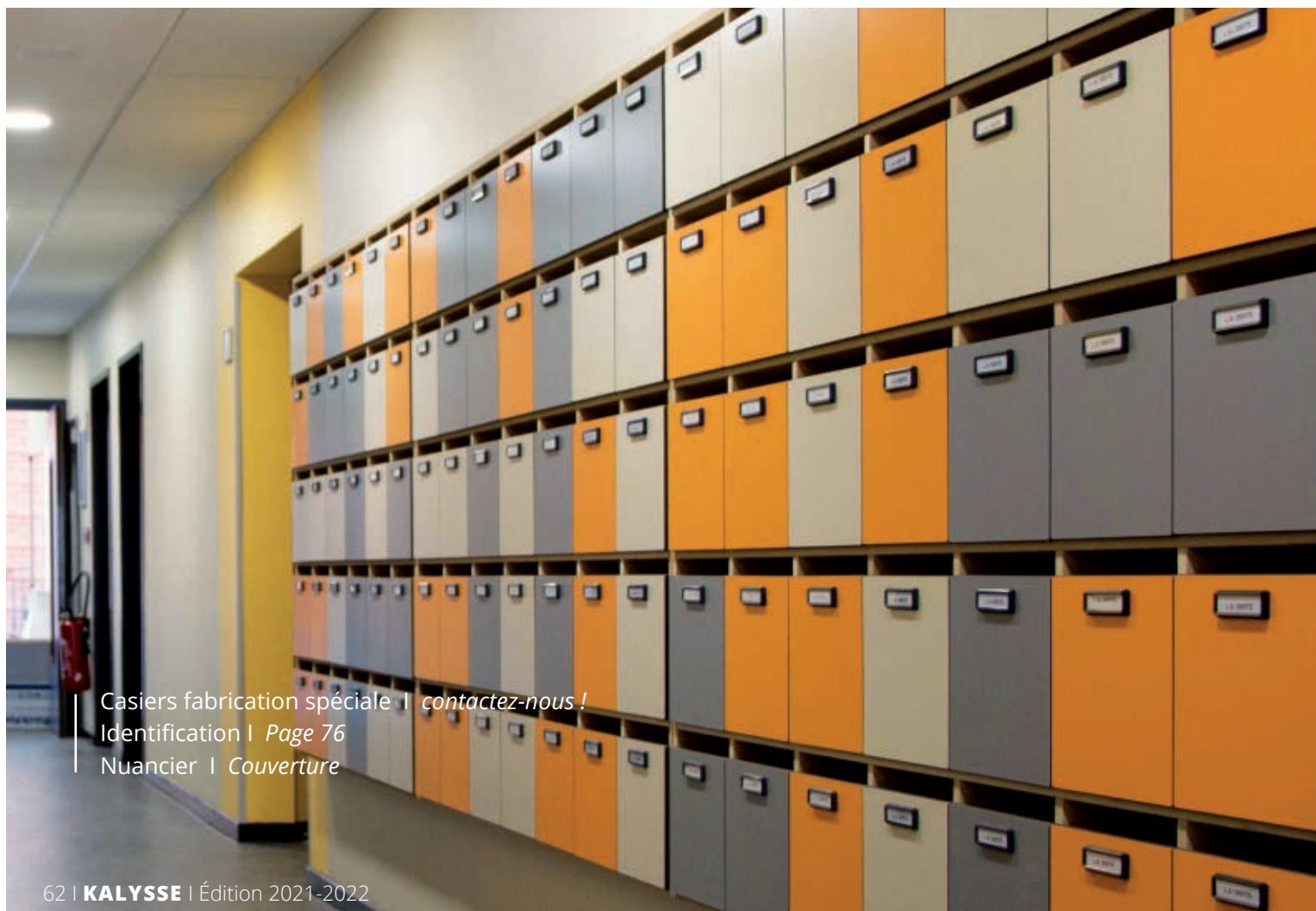

Casiers fabrication spéciale | *contactez-nous !*
Identification | Page 76
Nuancier | Couverture

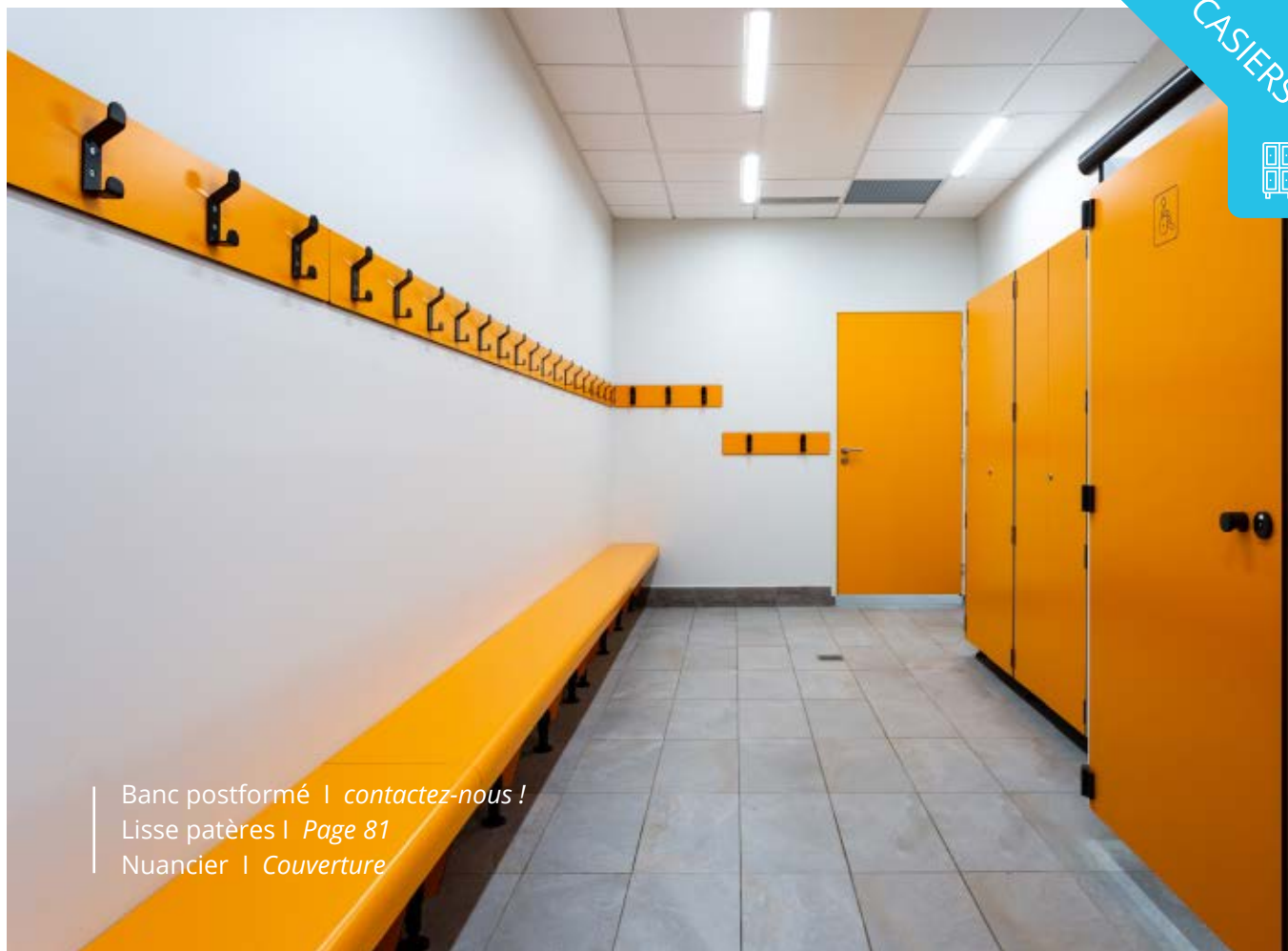

Banc postformé | [contactez-nous !](#)
Lisse patères | [Page 81](#)
Nuancier | [Couverture](#)



Casiers COMPACT DIPLO | [Page 66](#)
Banc COMPACT | [Page 81](#)
Fermetures | [Page 76](#)
Nuancier | [Couverture](#)



Casiers COMPACT DIPLO | Page 66
Fermeture | Page 77
Nuancier | Couverture



Casiers COMPACT DIPLO | Page 66
Fermeture | Page 77
Nuancier | Couverture



Armoires collectives | Page 68
Fermeture | Page 77
Nuancier | Couverture

CASIERS & VESTIAIRES DIPLO

UNE ROBUSTESSE À TOUTE ÉPREUVE,
UNE FINITION IRRÉPROCHABLE

PANNEAUX

- > **STRATIFIÉ MASSIF 10 mm** finition satinée lisse
- > Classement au feu M2
- > Répond à toutes les normes d'hygiène et de sécurité

Nos casiers sont fabriqués exclusivement à partir de matériaux présentant des propriétés de résistance aux chocs et à l'humidité très élevées.

1 CASIER PAR COLONNE

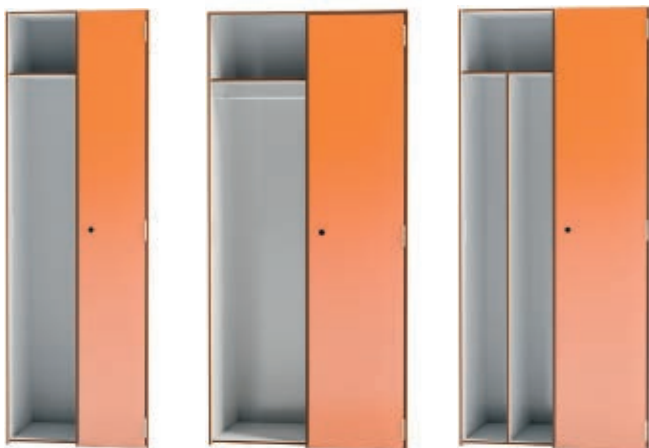

RÉF. H1L+largeur

Largeur : 300 mm
Hauteur : 1850 mm
Profondeur : 500 mm

Largeur : 400 mm
Hauteur : 1850 mm
Profondeur : 500 mm

RÉF. H1LH2+largeur+S

Largeur : 400 mm
Hauteur : 1850 mm
Profondeur : 500 mm

Casiers présentés avec et sans porte

2 CASIERS PAR COLONNE

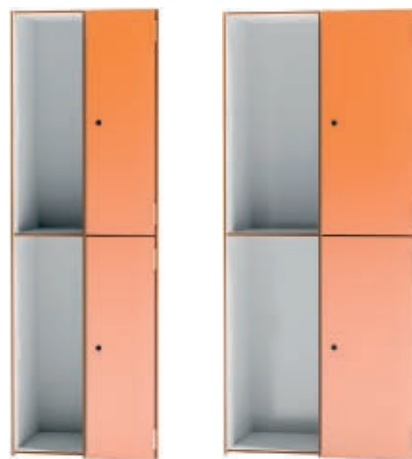

RÉF. H2L+largeur

Largeur : 300 mm
Hauteur : 1850 mm
Profondeur : 500 mm

Largeur : 400 mm
Hauteur : 1850 mm
Profondeur : 500 mm

Casiers présentés avec et sans porte

2 CASIERS Z PAR COLONNE



RÉF. H2L + Largeur

Largeur suivant demande
Hauteur : 1850 mm
Profondeur : 500 mm

Casiers présentés avec et sans porte

3 CASIERS PAR COLONNE



RÉF. H3L + Largeur

Largeur suivant demande
Hauteur : 1850 mm
Profondeur : 500 mm

4 CASIERS PAR COLONNE



RÉF. H4L + Largeur

Largeur suivant demande
Hauteur : 1850 mm
Profondeur : 500 mm

Largeur : 450 mm
Hauteur : 1850 mm
Profondeur : 500 mm

ADAPTÉ
AUX
CASQUES

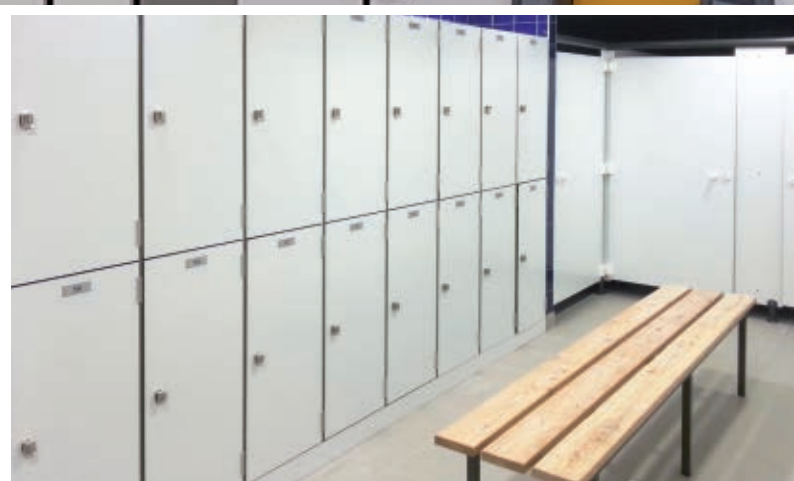
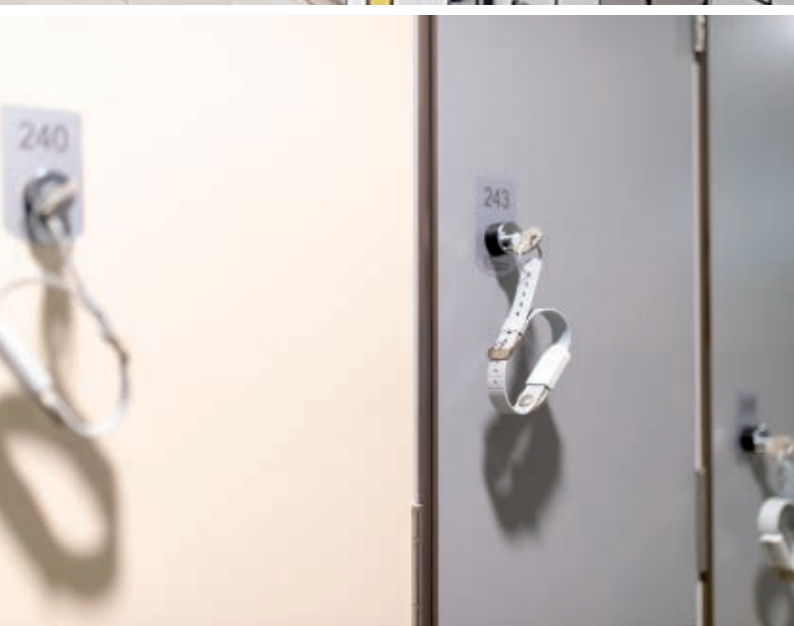

QUINCAILLERIE

PAUMELLES

2 ou 3 paumelles (selon les modèles)
Inox 316 l/qualité marine/ avec ouverture à 180°

VISSERIE

Inox à empreinte inviolable

3 TYPES DE POSE



Pose sur pieds



Pose sur socle



Pose suspendue

Options de design > P.42 | **Systèmes de fermeture** > P.76 et 78 | **Solutions d'identification, aménagements** > P.76
Nuancier > rabat de couverture

Armoires collectives | Page 68
Fermeture | Page 77
Nuancier | Couverture

ARMOIRES COLLECTIVES

DESTINÉES AUX GROUPES

PANNEAUX

- > **STRATIFIÉ MASSIF 10 mm** finition satinée lisse
- > Classement au feu M2
- > Répond à toutes les normes d'hygiène et de sécurité

Conçues pour une utilisation intensive, nos armoires peuvent aussi s'adapter à vos capacités d'accueil et à la configuration des lieux.

12 CASES



RÉF. 12CL900

Dimensions hors tout :
Hauteur 1850 mm / Largeur 900 mm
Dimension d'une case :
Hauteur 450 mm / Largeur 290 mm
Profondeur : 500 mm

16 CASES



Ventilation par perforation des fonds de casiers

RÉF. 16CL1200

Dimensions hors tout :
Hauteur 1850 mm / Largeur 1200 mm
Dimension d'une case :
Hauteur 450 mm / Largeur 290 mm
Profondeur : 500 mm

20 CASES



RÉF. 20CL1500

Dimensions hors tout :
Hauteur 1850 mm / Largeur 1500 mm
Dimension d'une case :
Hauteur 450 mm / Largeur 290 mm
Profondeur : 500 mm

QUINCAILLERIE

PAUMELLES

4 paumelles (selon les modèles)
Inox 316 l/qualité marine/ avec
ouverture à 180°

VISSERIE

Inox à empreinte inviolable

2 TYPES DE POSE



Pose sur pieds



Pose sur socle

Options de design > P.42 | Systèmes de fermeture > P.76 et 78 | Solutions d'identification, aménagements > P.76
Nuancier > rabat de couverture

CASIERS & VESTIAIRES COMPACT

CASIERS & VESTIAIRES
ESPACES
& VESTIAIRES

COMBINÉ CASIER/BANC

PANNEAUX

- > **STRATIFIÉ MASSIF 10 mm** finition satinée lisse
- > Classement au feu M2 -
- > Répond à toutes les normes d'hygiène et de sécurité

1, 2 ET 3 CASIERS PAR COLONNE



1 casier/colonne
RÉF. HB1



2 casiers/colonne
RÉF. HB2



3 casiers/colonne
RÉF. HB3



2 casiers Z/colonne
RÉF. HB2

Largeur standard : 300 mm.
Autres largeurs possibles.
Hauteur totale : 2050 mm
Hauteur casier : 1600 mm
Hauteur banc : 450 mm
Profondeur casier : 500 mm
Profondeur assise : 320 mm

SOCLES BANCS

- Piètements acier tubes soudés section 30x30x1.5 mm
- Fixations sol/ mur
- Coloris standard Gris RAL 7022

Casiers présentés avec et sans porte

3 TYPES D'ASSISE



2 lames bois

Plateau bois

Plateau compact

QUINCAILLERIE

PAUMELLES

2 ou 3 paumelles (selon les modèles)
Inox 316 l/qualité marine/ avec
ouverture à 180°

VISSERIE

Inox à empreinte inviolable



Options de design > P.42 | Systèmes de fermeture > P.76 et 78
Solutions d'identification, aménagements > P.76
Nuancier > rabat de couverture

CASIERS & VESTIAIRES INDUSTRIE AGRO

Conçus pour une utilisation intensive, nos casiers sont fabriqués à partir des matériaux imputrescibles aux propriétés hydrofuges, ignifuges et antibactériennes. Ils sont résistants à l'humidité et à la chaleur.

Nous étudions toutes vos demandes spécifiques.

LE STANDARD MODULABLE

AVEC OU SANS banc coffre, séparation intérieure, barre penderie, ventilation, dessus incliné, ...

EXEMPLE DE MODULATION

Profondeur : 500 mm

Tablette avec légère inclinaison vers l'avant pour l'écoulement de l'eau après le nettoyage au jet pression

Penderie

Séparation vêtements de travail / linge propre

Assise de banc avec légère pente vers l'avant pour l'écoulement des eaux lors du lavage

Compartiment chaussures/bottes.
Dessous perforé pour la ventilation du casier et permettre l'évacuation des eaux lors du lavage au jet haute pression

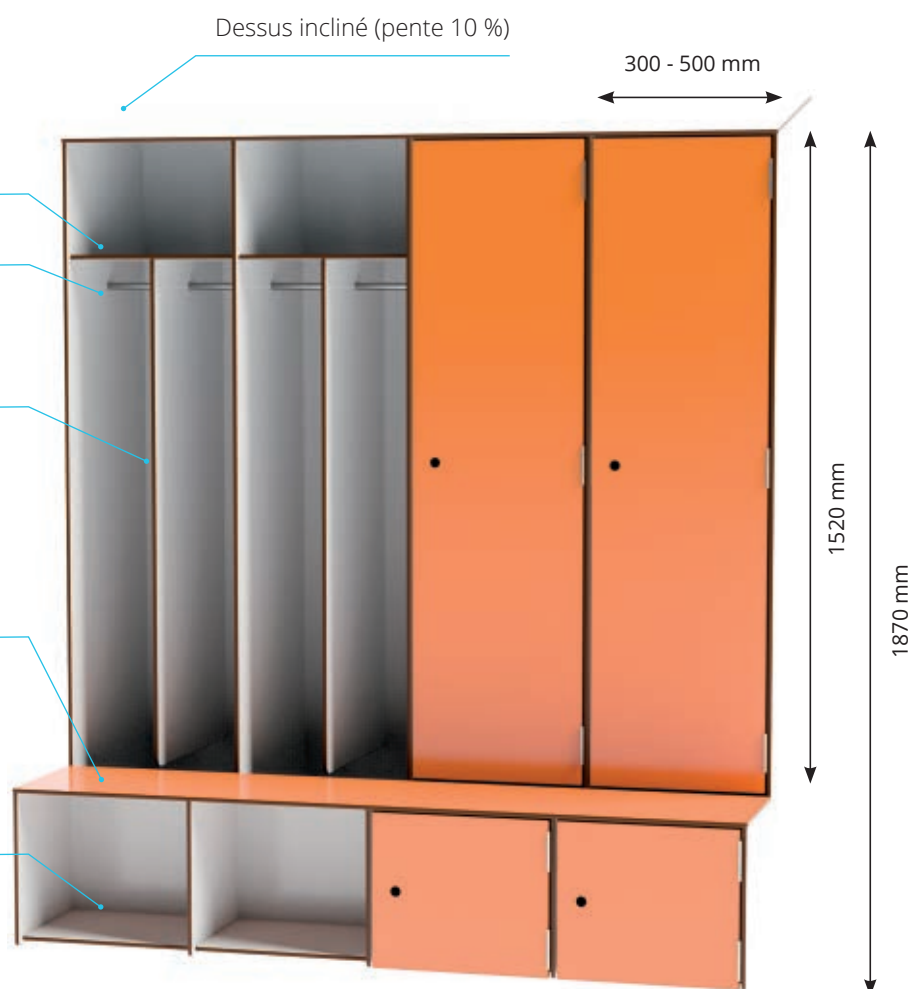

QUINCAILLERIE

PAUMELLES

2 ou 3 paumelles (selon les modèles)
Inox 316 l/qualité marine/ avec ouverture à 180°

VISSERIE

Inox à empreinte inviolable

3 TYPES DE POSE

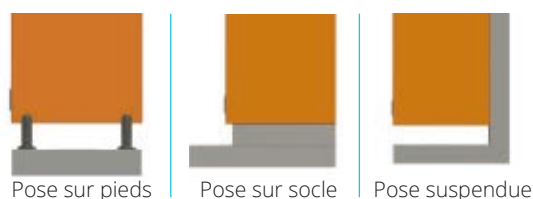

ACCESSOIRES INDUSTRIES

SOCLE GRILLE INOX

Cette grille en Inox vient se placer en socle de vos armoires. Elle permet un nettoyage au jet haute pression de vos équipements.



Socle grille Inox profondeur 500 mm
RÉF. 554.801

CONSOLE BANC

Support d'assise Inox
(Gamme couleurs
> page 84)
RÉF. 550.810

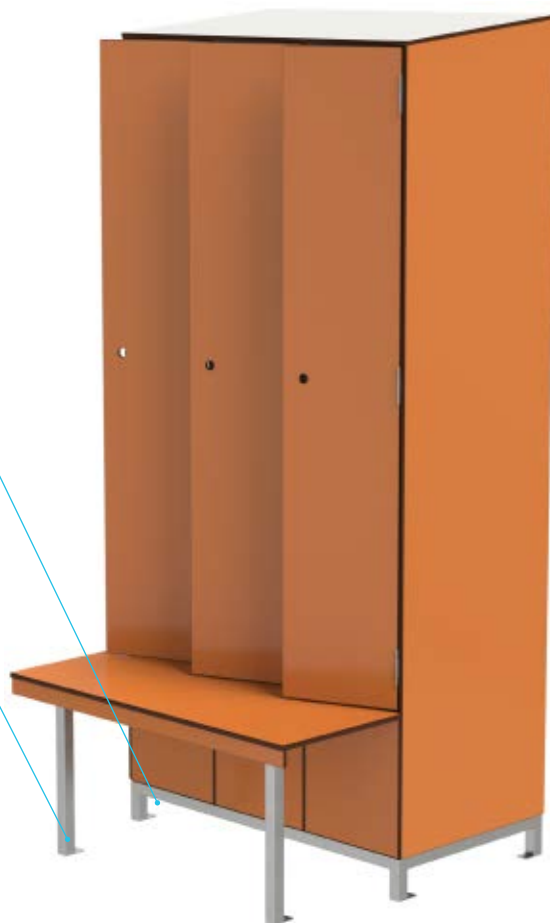

CASIERS & VESTIAIRES MÉTALLIQUES

ARMOIRES POUR EFFETS PERSONNELS

Résistants, fonctionnels et décoratifs, nos casiers métalliques répondent parfaitement aux exigences techniques et sécuritaires actuelles.

Casiers présentés avec et sans porte

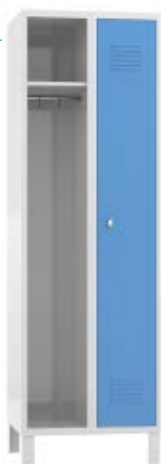

1 CASIER PAR COLONNE

Hauteur sans pieds : 1800 mm
Hauteur avec pieds : 1940 mm
Profondeur : 500 mm

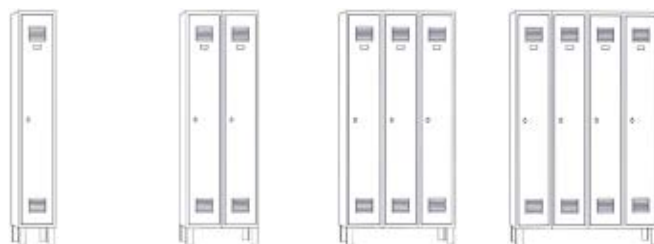

Largeur 300 mm	AVEC PIEDS	560.110AP	560.111AP	560.112AP	560.113AP
	SANS PIEDS	560.110SP	560.111SP	560.112SP	560.113SP
Largeur 400 mm	AVEC PIEDS	560.210AP	560.211AP	560.212AP	-
	SANS PIEDS	560.210SP	560.210SP	560.212SP	-

Casiers présentés avec et sans porte



2 CASIERS PAR COLONNE

Hauteur sans pieds : 1800 mm
Hauteur avec pieds : 1940 mm
Profondeur : 500 mm



Largeur 300 mm	AVEC PIEDS	560.120AP	560.121AP	560.122AP	560.123AP
	SANS PIEDS	560.120SP	560.121SP	560.122SP	560.123SP
Largeur 400 mm	AVEC PIEDS	560.220AP	560.221AP	560.222AP	-
	SANS PIEDS	560.220SP	560.221SP	560.222SP	-

Casiers présentés avec et sans porte



3 CASIERS PAR COLONNE

Hauteur sans pieds : 1800 mm
Hauteur avec pieds : 1940 mm
Profondeur : 500 mm



Largeur 300 mm	AVEC PIEDS	560.130AP	560.131AP	560.132AP	560.133AP
	SANS PIEDS	560.130SP	560.131SP	560.131SP	560.133SP
Largeur 400 mm	AVEC PIEDS	560.230AP	560.231AP	560.232AP	-
	SANS PIEDS	560.230SP	560.231SP	560.232SP	-



- > De construction monobloc soudé en tôle d'acier phosphatée 8/10e avec un renfort sur toute la hauteur de la porte
- > Existent en 2 largeurs de casiers : 300 ou 400 mm. La dernière dimension permet entre autre le passage des casques. Charge maxi. par casier : 50 kg
- > Chaque case est équipée d'une porte indégondable en position fermée
- > Des ouïes d'aération sur les portes permettent la ventilation de chaque case
- > Chaque porte est munie de son porte-étiquette
- > Disponibles en 12 couleurs de la gamme RAL (voir page suivante)

Casiers présentés avec et sans porte

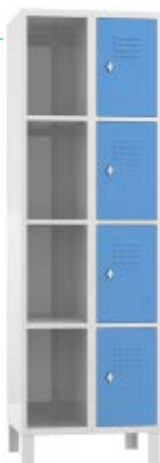

4 CASIERS PAR COLONNE

Hauteur sans pieds : 1800 mm
Hauteur avec pieds : 1940 mm
Profondeur : 500 mm



Largeur 300 mm	AVEC PIEDS	560.140AP	560.141AP	560.142AP	560.143AP
	SANS PIEDS	560.140SP	560.141SP	560.142SP	560.143SP
Largeur 400 mm	AVEC PIEDS	560.240AP	560.241AP	560.242AP	-
	SANS PIEDS	560.240SP	560.241SP	560.242SP	-

Casiers présentés avec et sans porte



5 CASIERS PAR COLONNE

Hauteur sans pieds : 1800 mm
Hauteur avec pieds : 1940 mm
Profondeur : 500 mm

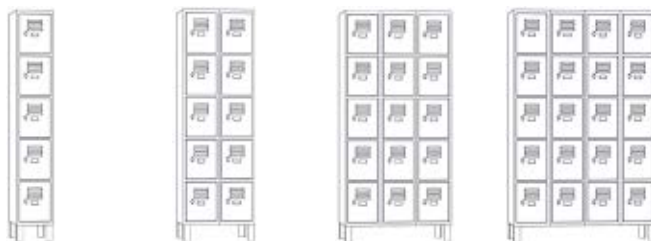

Largeur 300 mm	AVEC PIEDS	560.150AP	560.151AP	560.152AP	560.153AP
	SANS PIEDS	560.150SP	560.151SP	560.152SP	560.153SP
Largeur 400 mm	AVEC PIEDS	560.250AP	560.251AP	560.252AP	-
	SANS PIEDS	560.250SP	560.251SP	560.252SP	-

Casiers présentés avec et sans porte

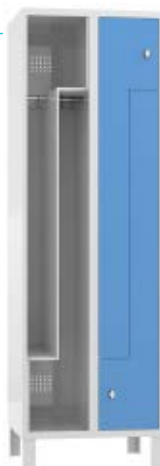

2 CASIERS Z PAR COLONNE

ADAPTÉ LINGE PROPRE/ LINGE SALE

Hauteur sans pieds : 1800 mm
Hauteur avec pieds : 1940 mm
Profondeur : 500 mm

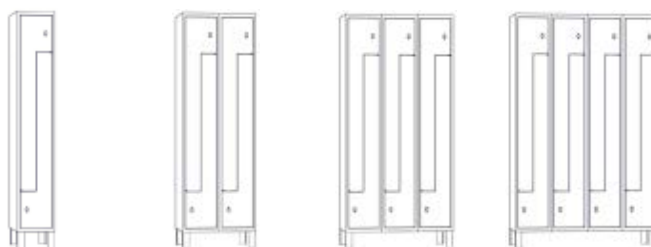

Largeur 300 mm	AVEC PIEDS	560.170AP	560.171AP	560.172AP	560.173AP
	SANS PIEDS	560.170SP	560.171SP	560.172SP	560.173SP
Largeur 400 mm	AVEC PIEDS	560.270AP	560.271AP	560.272AP	-
	SANS PIEDS	560.270SP	560.271SP	560.272SP	-

CASIERS & VESTIAIRES MÉTALLIQUES

ARMOIRES POUR EFFETS PERSONNELS





Résistants, fonctionnels et décoratifs, nos casiers métalliques répondent parfaitement aux exigences techniques et sécuritaires actuelles.

Casiers présentés avec et sans porte

**1 CASIER
PAR
COLONNE**

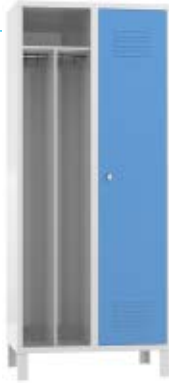
**ADAPTÉ
LINGE
PROPRE/
LINGE
SALE**

Hauteur sans pieds : 1800 mm
Hauteur avec pieds : 1940 mm
Profondeur : 500 mm

		560.260AP	560.261AP	560.262AP
Largeur 400 mm	AVEC PIEDS			
	SANS PIEDS	560.260SP	560.261SP	560.262SP

ACCESSOIRES

DESSUS DE CASIERS



Cette coiffe métallique inclinée empêche toutes retenues au dessus des casiers.



560.020 - Longueur 300
560.021 - Longueur 400
560.022 - Longueur 600

560.023 - Longueur 800
560.024 - Longueur 900
560.025 - Longueur 1200

BANC SOUS CASIERS



Pour la création de bancs devant les casiers.



520.026 - Longueur 400
520.027 - Longueur 600
520.028 - Longueur 800

520.029 - Longueur 900
520.030 - Longueur 1200

CASIERS MÉTALLIQUES GAMME COULEURS

Peinture époxy
Teintes non contractuelles

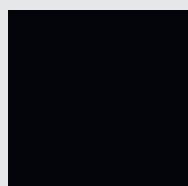

RAL 9005
Noir profond

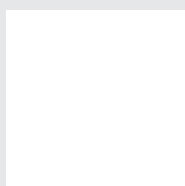

RAL 9010
Blanc pur

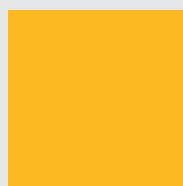

RAL 1023
Jaune trafic



RAL 2004
Orangé pur



RAL 3020
Rouge signalisation

CASIERS & VESTIAIRES MÉTALLIQUES

CASIERS & VESTIAIRES
ESPACES & VESTIAIRES

CASIERS SCOLAIRES VISITABLES

Spécialement conçue pour le milieu scolaire, l'ouverture centralisée donne accès à tous les casiers. Pour plus de sécurité, les portes sont indégondables en position fermée. Chaque casier reste accessible individuellement.

Casiers présentés avec et sans porte



**HAUTEUR
1580 mm**
**3 ou 4 CASIERS
PAR COLONNE**

Hauteur sans pieds : 1580 mm
Hauteur avec pieds : 1720 mm
Profondeur : 500 mm
Largeur colonne : 450 mm



AVEC PIEDS	560.330AP	560.331AP	560.340AP	560.341AP
SANS PIEDS	560.330SP	560.331SP	560.340SP	560.341SP

Casiers présentés avec et sans porte



**HAUTEUR
1800 mm**
**4 ou 5 CASIERS
PAR COLONNE**

Hauteur sans pieds : 1800 mm
Hauteur avec pieds : 1940 mm
Profondeur : 500 mm
Largeur colonne : 450 mm



AVEC PIEDS	560.345AP	560.346AP	560.350AP	560.351AP
SANS PIEDS	560.250SP	560.251SP	560.252SP	560.351SP

Systèmes de fermeture > P.76 | Nuancier > ci-dessous



RAL 6033
Turquoise menthe



RAL 5018
Bleu turquoise

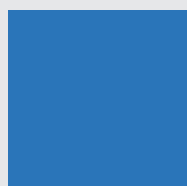

RAL 5012
Bleu clair



RAL 5010
Bleu gentiane

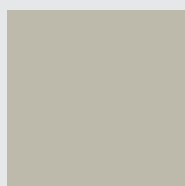

RAL 7032
Grix silex

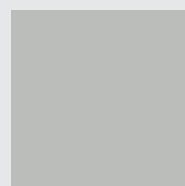

RAL 7035
Gris clair

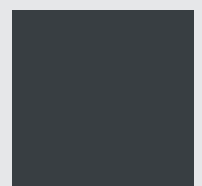

RAL 7016
Gris anthracite

CASIERS & VESTIAIRES

SYSTÈMES DE FERMETURE

SERRURES MÉCANIQUES

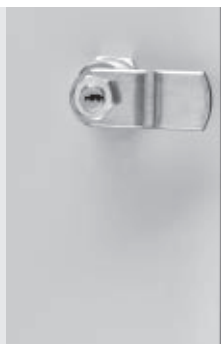
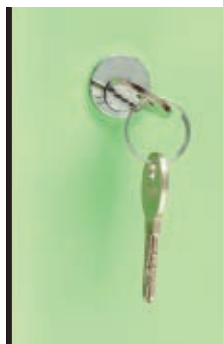

550.012 - Serrure batteuse à piston
(bracelet en option)

POUR CASIERS MÉTALLIQUES :

550.030 - Serrure batteuse à paillettes

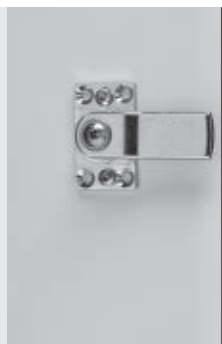
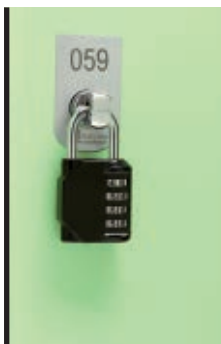

550.014 - Serrure cadenassable
(cadenas non compris)

COMPATIBLE CASIERS MÉTALLIQUES

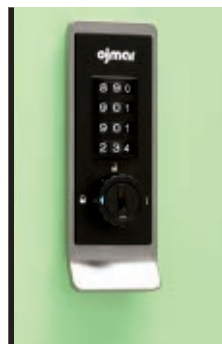

550.015 - Serrure COMBI à combinaison
mécanique - Utilisable en code fixe ou en
code libre - déverrouillage d'urgence par clé
passe-partout

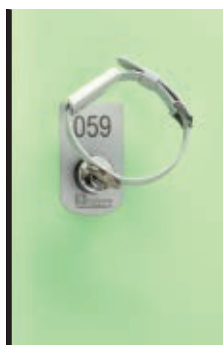

550.009 - Serrure consigne à monnaie,
2 clés et bracelet numéroté

COMPATIBLE CASIERS MÉTALLIQUES



550.011 - Serrure consigne à monnaie
+ carte, 2 clés et bracelet numéroté



550.016 - Caisse
de récupération de
pièces

SOLUTIONS IDENTIFICATION

POUR CASIERS ET ARMOIRES COMPACT



550.028 - Gravure sur porte

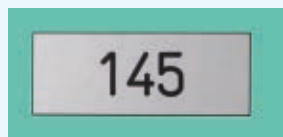

550.006 - Plaque
numérotation



550.001 - Plaque
numérotation anneau



550.029 - Plaque
numérotation avec
chiffres
en relief et braille



550.021 - Bracelet
numéroté avec clé + rivet
*Disponible en gris, bleu, rouge,
jaune, vert ou noir*



550.002 - Porte étiquette

SERRURES ÉLECTRONIQUES

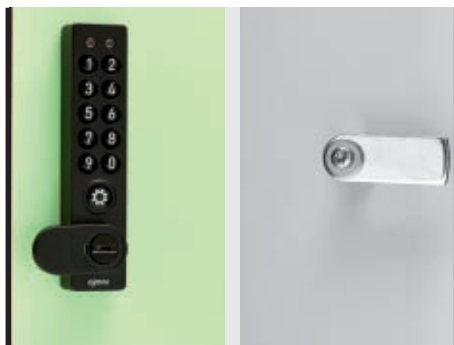

550.017 - Serrure PRISMA à code électronique - Utilisable en code fixe ou en code libre - Déverrouillage d'urgence par code maître ou par clé



550.018 - Serrure OCS Pro à Code électronique - Utilisable en code fixe ou en code libre (programmation par clavier ou Ekey) - Déverrouillage d'urgence par code maître - Superviseur en option



550.019 - Serrure OTS Basique RFID - fonctionnement par bracelet badge ou carte (piles incluses)

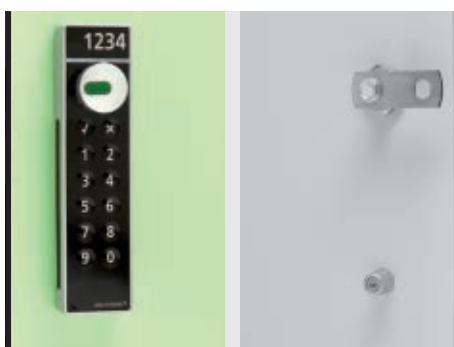

550.020 - Serrure LS101 Code électronique



550.021 - Serrure LSW400 à Code électronique + RFID + Superviseur Wifi

ÉQUIPEMENTS & AMÉNAGEMENTS

POUR CASIERS ET ARMOIRES COMPACT

550..008 - Barre de penderie



550.004 - Cintre sur tringle

Patères



550.003
Gris RAL 7022



550.003
Blanc RAL 9010



550.007 - Perforations pour ventilation fond de casiers

SYSTÈME DE FERMETURE

LA GESTION INFORMATISÉE

Kalyse a misé sur l'innovation en vous proposant la gestion de vos casiers par système informatisé.

Un système intelligent, sécurisé, fiable, simple d'utilisation et sans clé !

CASIERS

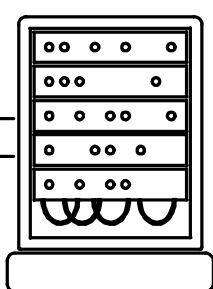
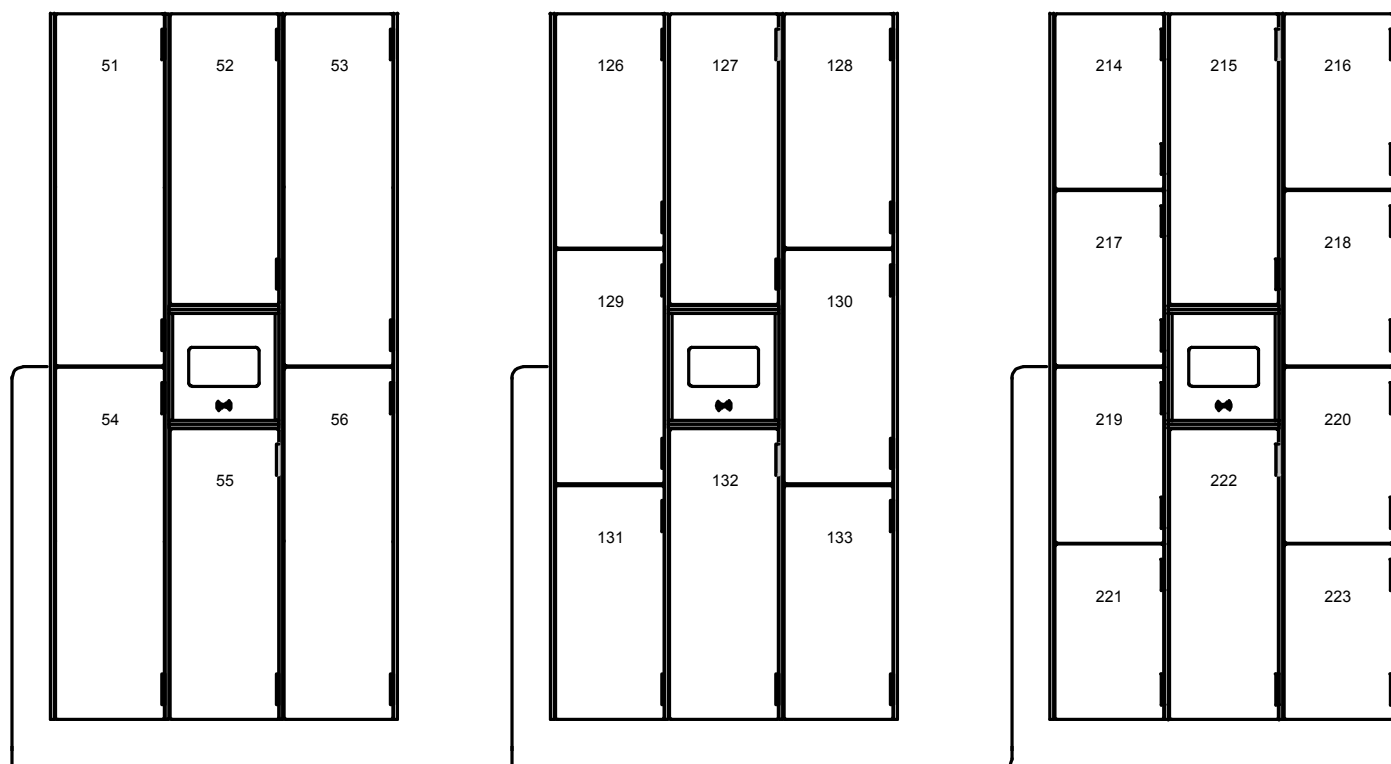

BAIE DE BRASSAGE

SYSTÈME AUTONOME

- Écran tactile interactif : chaque écran peut gérer de 10-20 ou 32 casiers
- Fermeture par code à 4 chiffres et/ou badge RFID
- Déverrouillage d'urgence par code et/ou badge RFID

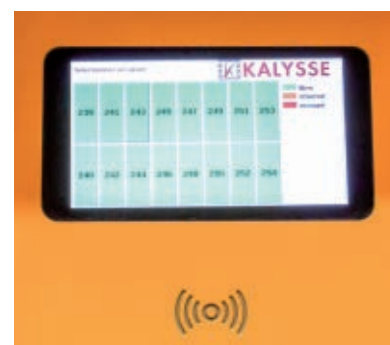

ÉQUIPEMENTS OPTIONNELS

Ces équipements permettent un contrôle et une gestion à distance des casiers sur écran à l'accueil ou à un poste dédié : ouverture et fermeture à distance, pré-réservation de casiers pour les groupes, ...

- Poste de supervision
- Logiciel d'exploitation

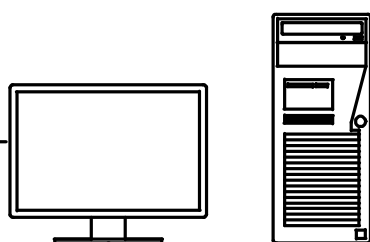

SUPERVISEUR (OPTION)





Choix d'un casier libre facilement identifiable sur l'écran tactile



Saisie d'un code à 4 chiffres ou présentation du badge RFID



Indication pour fermeture manuelle du casier sélectionné.



Ouverture à l'aide du code à 4 chiffres ou du badge RFID



BANCS & ÉQUIPEMENTS COMPACT

Spécialement conçus pour les sites très exposés, nos bancs COMPACT sont fabriqués exclusivement à partir de matériaux présentant des propriétés de résistance aux chocs et à l'humidité très élevées.

- Très large gamme de coloris permettant d'associer la couleur de vos bancs à celle de vos cabines et casiers en compact
- Entretien facile / Hydrofuge et imputrescible

QUALITÉ ET ROBUSTESSE À TOUTE ÉPREUVE

- > **Longueur : fabrication suivant vos dimensions**
- > **STRATIFIÉ MASSIF 13 et 10 mm** finition satinée lisse
- > Classement au feu M1 (13mm) et M2 (10 mm)
- > Répond à toutes les normes d'hygiène et de sécurité

Différents types de consoles :

- COMPACT épaisseur 10 mm avec ou sans pieds (selon nature des murs)
- ACIER carré 30x30x1.5 peinture EPOXY Gris RAL 7022 (autres coloris voir gamme > page 84)
- INOX 304 carré 30x30x1.5.

Assises en stratifié compact 13 mm finition satinée lisse

Fixations fournies : visserie pour murs pleins (fournies)

BANCS SIMPLES

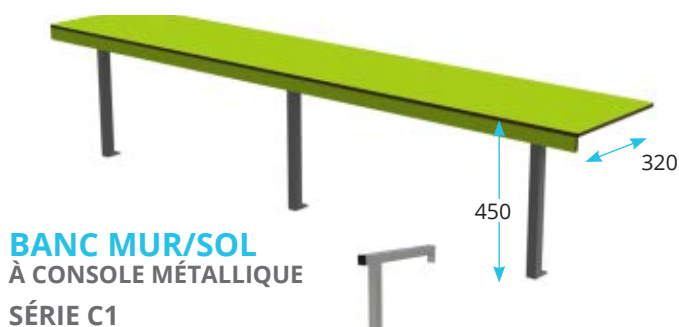

Également disponible avec console Inox >



Également disponible avec console Inox >

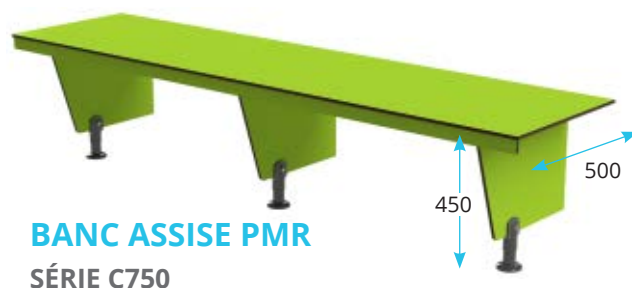



BANC AVEC DOSSERET

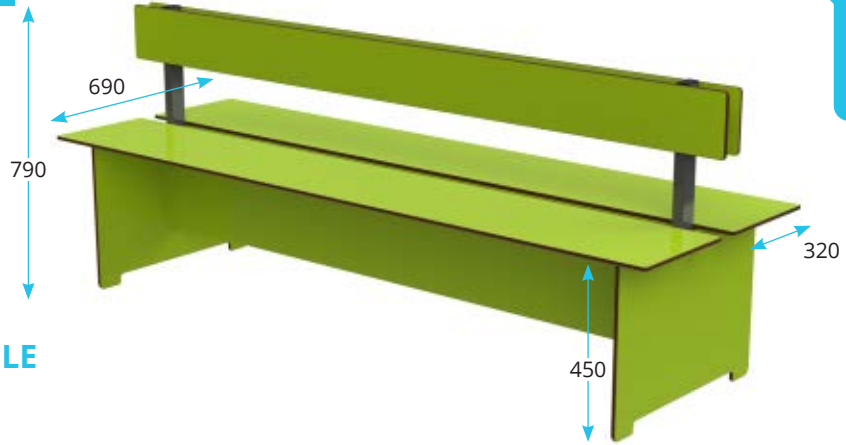

**BANC CENTRAL DOUBLE
SÉRIE C700**

BANC AVEC DOSSERET ET LISSE PATÈRES

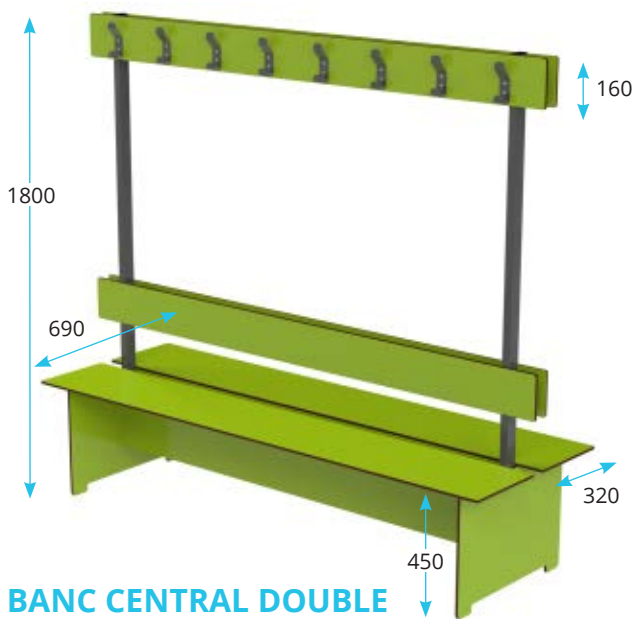

**BANC CENTRAL DOUBLE
SÉRIE C550**

**BANC AVEC DOSSERET,
LISSE PATÈRES ET PORTE-PAQUETS**

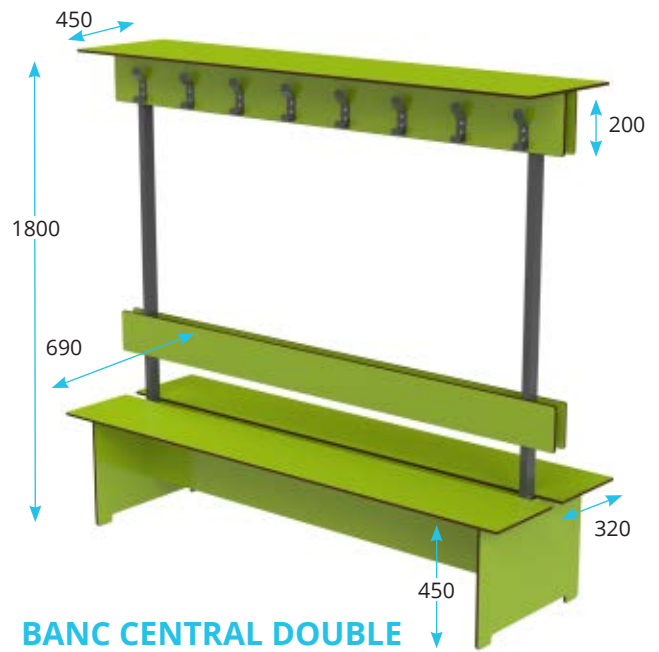

**BANC CENTRAL DOUBLE
SÉRIE C600**

LISSE PATÈRES ET PORTE-PAQUETS



SÉRIE C150



SÉRIE C100



SÉRIE C125

- > PANNEAU **STRATIFIÉ MASSIF 10 mm**
finition satinée lisse
- > Nuancier du compact : voir en intérieur
de couverture de catalogue
- > 5 patères au mètre
- > Plusieurs modèles de patères : voir page 85

BANCS & ÉQUIPEMENTS BOIS

ESTHÉTISME ET MODULARITÉ

- > **Longueur : de 800 à 3000 mm en une pièce, adaptations spécifiques.**
- > De conception robuste, nos **structures métalliques** s'adaptent à toutes configurations.
- > Répond à toutes les normes d'hygiène et de sécurité

Notre large gamme de bancs assise bois est particulièrement adaptée aux milieux exigeants **une grande résistance.**

Nos fabrications sur mesure permettent de répondre aux besoins spécifiques.

Consoles métalliques en tube de section carrée 30 x 30 mm en acier laqué.
Coloris standard : Gris RAL7022. (autres coloris voir gamme > page 84). Option : Inox 304

Assises bois 2 lames de fortes sections 135 x 35 mm, en sapin rouge avec 2 couches de vernis polyuréthane.

Fixations fournies : visserie pour murs pleins (fournies).

BANCS SIMPLES



BANC MUR/SOL
SÉRIE B1



BANC MUR/MUR
SÉRIE B50



BANC CENTRAL
SÉRIE B500 - Assise 3 lames



BANC MUR/SOL (PMR)
SÉRIE B750 - Assise 3 lames

BANCS AVEC DOSSERET

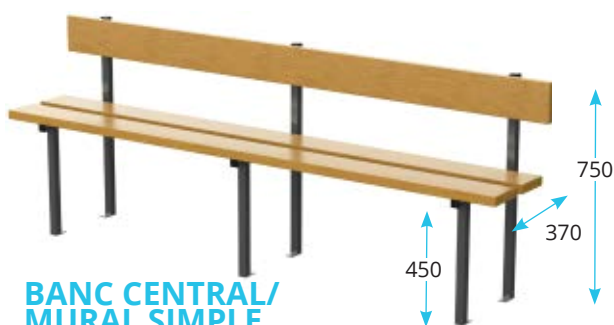

**BANC CENTRAL/
MURAL SIMPLE**
SÉRIE B650

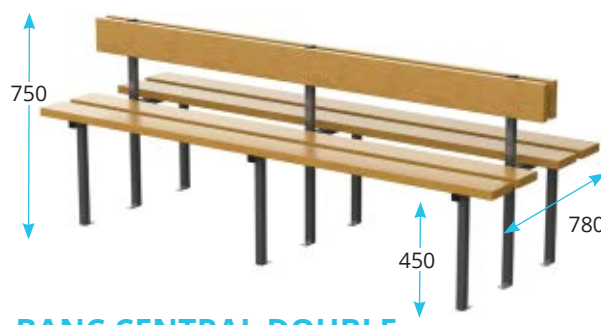

BANC CENTRAL DOUBLE
SÉRIE B700



LISSE PATÈRES



PATÈRES SUR LISSE EN SAPIN ROUGE SÉRIE B150

- 1 lame de fortes sections 135 x 35 mm avec 2 couches de vernis polyuréthane
- 5 patères au mètre
- Plusieurs modèles de patères (voir page 85)

PATÈRES FIL SUR LISSE MÉTALLIQUE SÉRIE M150

- Patères fil métallique Ø6 mm fixée sur lisse métallique épaisseur 2 mm section 30 x 20. Entr'axe patères : 150 mm. Longueur maximale 3000 mm
- Coloris standards : lisse Gris Clair RAL 7038 - Patères Gris RAL 7022 - Autres coloris (voir page 85)

BANC AVEC DOSSERET ET LISSE PATÈRES

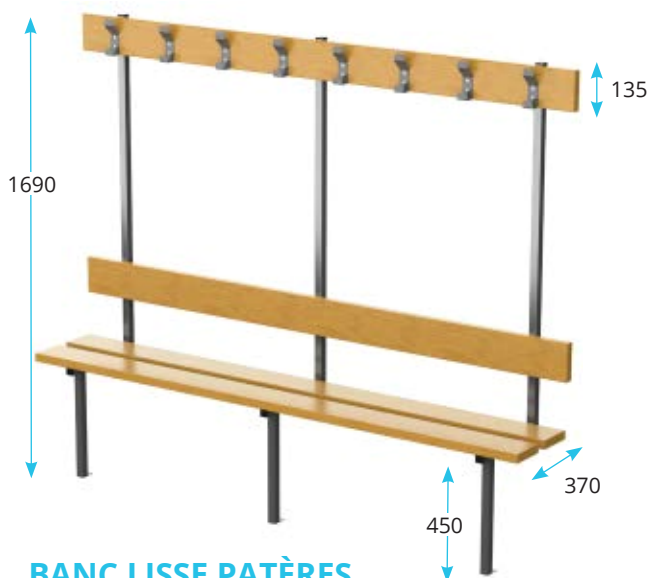

BANC LISSE PATÈRES MURAL SIMPLE SÉRIE B200

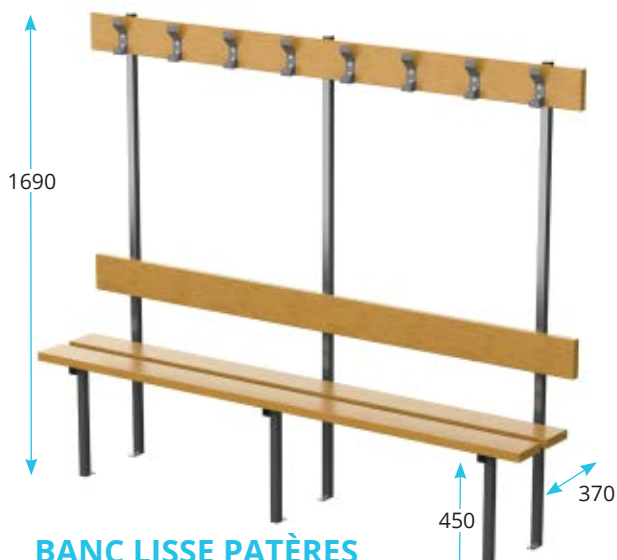

BANC LISSE PATÈRES CENTRAL / MURAL SIMPLE SÉRIE B250

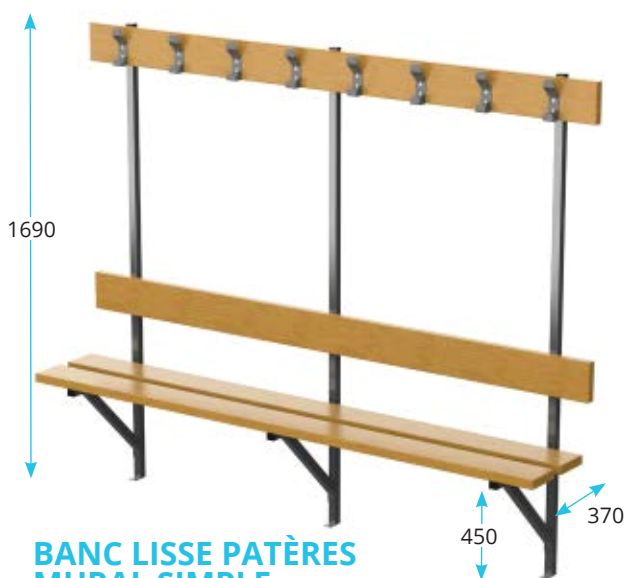

BANC LISSE PATÈRES MURAL SIMPLE SÉRIE B300

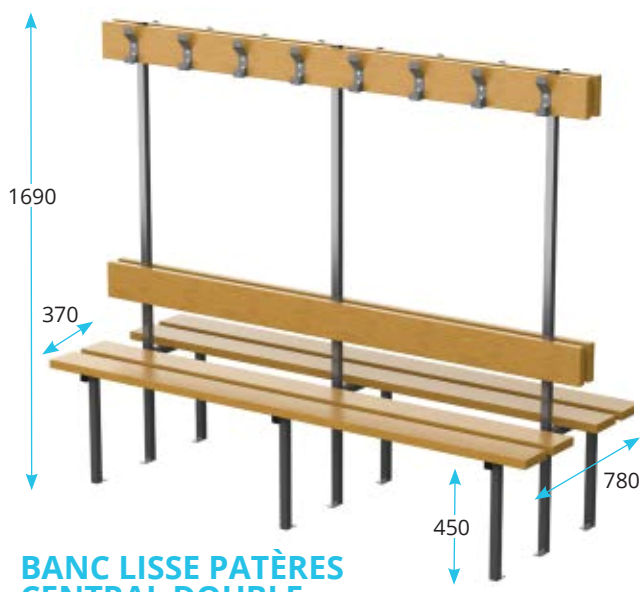

BANC LISSE PATÈRES CENTRAL DOUBLE SÉRIE B550

LISSE PATÈRES ET PORTE-PAQUETS

- Lisse patères et porte-paquets en sapin rouge. Lames de fortes sections 135 x 35 mm avec 2 couches de vernis polyuréthane
- 5 patères au mètre
- Plusieurs modèles de patères (voir page 85)



SÉRIE B100

BANC AVEC DOSSERET, LISSE PATÈRES ET PORTE-PAQUETS

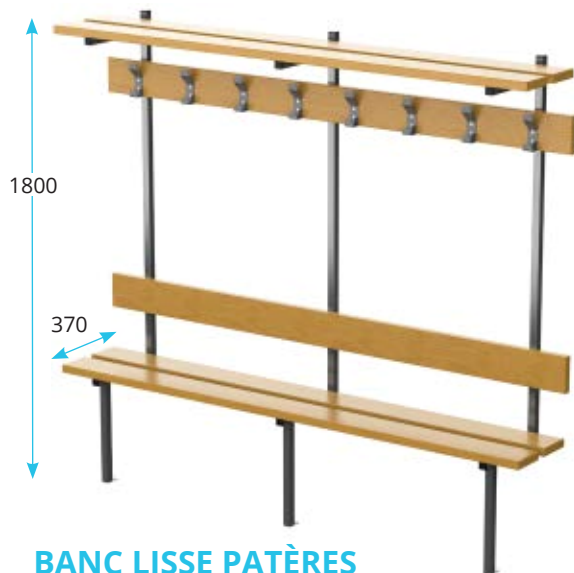

BANC LISSE PATÈRES
MURAL SIMPLE
SÉRIE B350

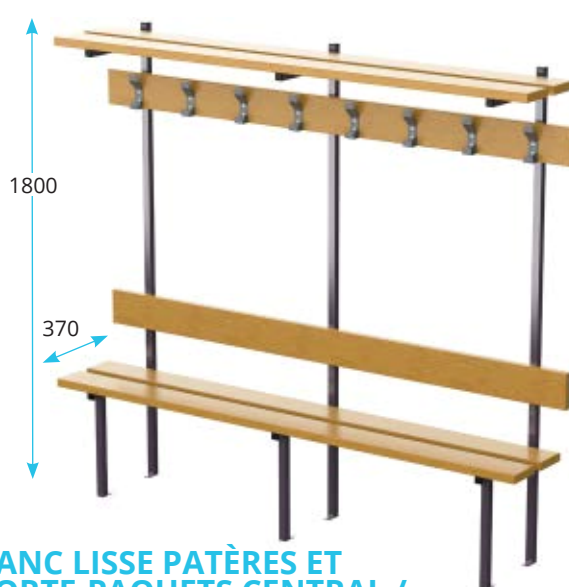

BANC LISSE PATÈRES ET
PORTE-PAQUETS CENTRAL /
MURAL SIMPLE
SÉRIE B400



BANC LISSE PATÈRES ET
PORTE-PAQUETS / MURAL SIMPLE
SÉRIE B450



BANC LISSE PATÈRES ET
PORTE-PAQUETS / CENTRAL DOUBLE
SÉRIE B600

CONSOLES MÉTALLIQUES BANCS

GAMME COULEURS
Peinture époxy



Inox



RAL 9010
Blanc pur

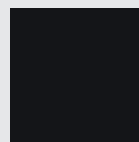

RAL 9005
Noir profond



RAL 7022
Gris terre d'ombre

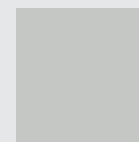

RAL 7035
Gris clair

Teintes non contractuelles

ÉQUIPEMENTS PATÈRES

PATÈRES STANDARDS

Patères Aluminium ou Inox

Double crochet :
hauteur 127 mm, largeur 37 mm.

Existe en 2 versions :

- Version 1 : aluminium épaisseur 3 mm coloris Gris RAL7022
- Version 2 : Inox 316 L épaisseur 2 mm.



PATÈRES FIL

Patères fil métallique Ø6 mm

Hauteur 105 mm,
largeur 35 mm,
profondeur 46 mm.

3 types de poses :

- sur lisse métallique,
- sur lisse compact,
- individuelle.



PATÈRES BOX

NOUVEAU

Patères Design

Fixation invisible en façade,
double crochet.
Hauteur 116 mm,
largeur 40 mm, profondeur 20 mm.

Existe en 2 versions :

- Version 1 : acier épaisseur 3 mm.
- Version 2 : Inox 316 L épaisseur 2 mm

3 types de poses : • sur lisse bois
• sur lisse compact • individuelle.



ÉQUIPEMENTS & AMÉNAGEMENTS



PLAN VASQUE D'ANGLE
Moulé rayon 650 mm.
Compatible normes PMR
RÉF. 530.027

ÉQUIPEMENTS ADAPTÉS AUX PERSONNES À MOBILITÉ RÉDUITE (PMR)

BARRE D'APPUI COUDÉE 135°

ABS gris foncé
RÉF. 526.022



BARRE D'APPUI RELEVABLE

600 mm. ABS blanc
RÉF. 526.026



BARRE D'APPUI DROITE

RÉF. 526.020 Gris foncé - 300 mm
RÉF. 526.021 Gris foncé - 500 mm



VERROU À POIGNÉE DE MANŒUVRE DÉPORTÉE

Gris foncé
RÉF. 500.524



Voyant libre/occupé en façade



Logo PMR

Robinetterie adaptée

Joue avec dégagement

PLAN DE TOILETTE ADAPTÉ



BANCS COMPACT > P.80



BANCS BOIS > P.82



SIÈGE DOUCHE RELEVABLE

ABS et acier blanc
RÉF. 526.023



SÈCHE-CHEVEUX
avec miroir, réglable
en hauteur.
RÉF.550.054

TABLETTE ET BANC
en stratifié compact
postformé selon vos
dimensions. Sur demande.

ÉQUIPEMENTS ANNEXES

TABLE À LANGER
avec ceinture de sécurité
RÉF. 550.056 Modèle horizontal
RÉF. 550.057 Modèle vertical



MIROIRS
Épaisseur 5 mm,
chants polis

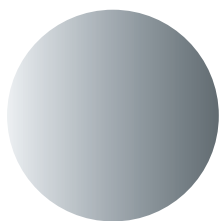

Ø 400 mm
RÉF. 500.405

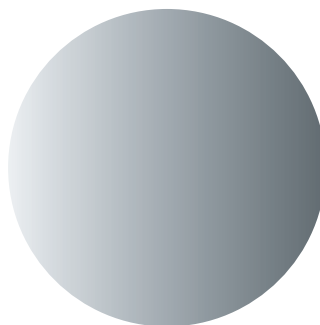

Ø 600 mm
RÉF. 500.406



600 mm x 400 mm
RÉF. 500.407



PORTE SAVON
Nylon gris RAL 7022
RÉF. 500.402



IDEOGRAMMES À COLLER

- 520.420 - « Femme »
- 520.421 - « Homme »
- 520.422 - « PMR »



DISTRIBUTEUR PAPIER TOILETTE
Acier laqué blanc
RÉF. 500.404

PORTE-SERVIETTE
Aluminium laqué gris RAL 7022
RÉF. 500.411

KALYSSE

DANS VOTRE RÉGION

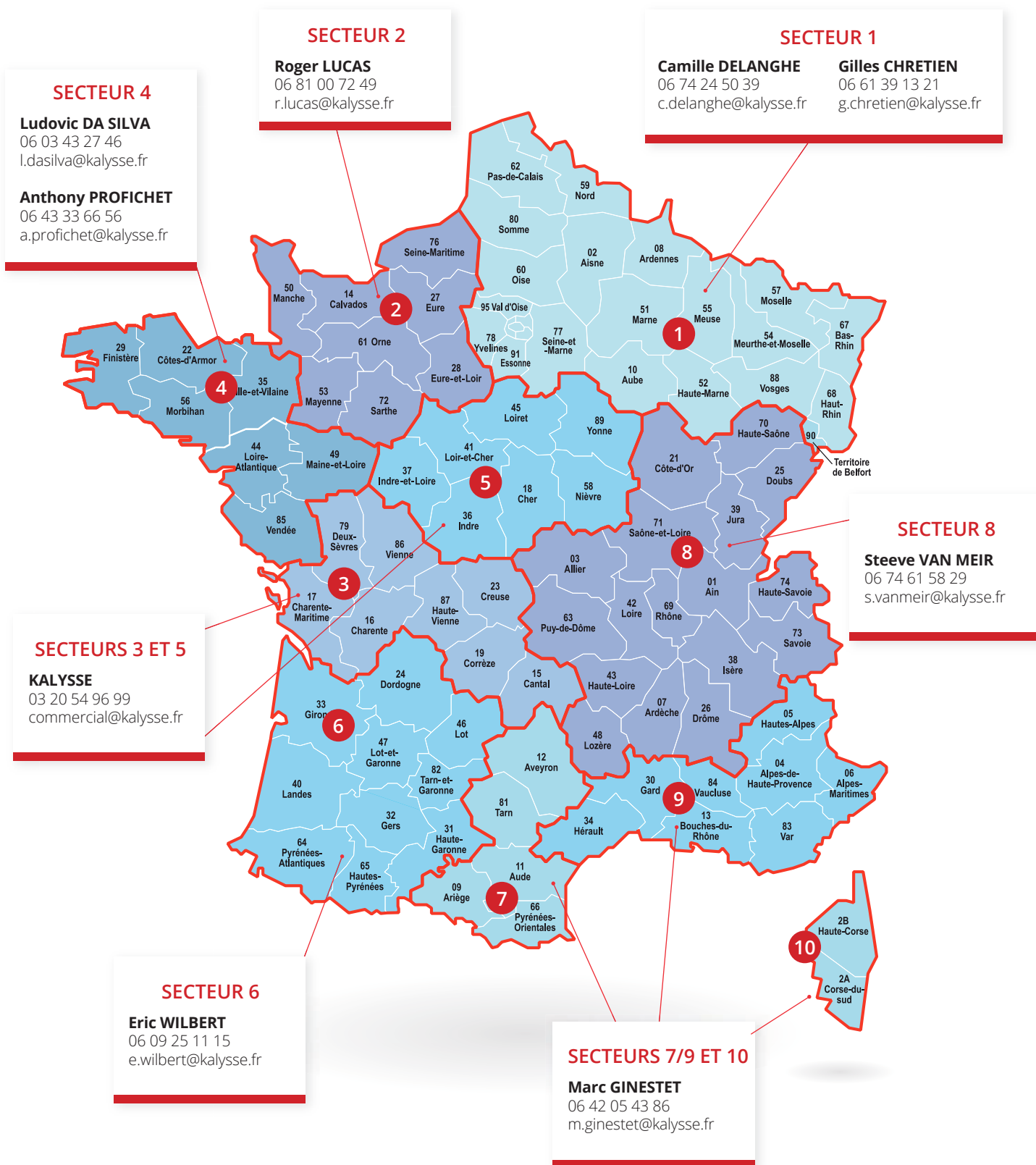



**Pour vos chantiers urgents
KALYSSE propose LE SERVICE TOP DÉPART.**

TOP DÉPART VOUS GARANTIT UNE EXPÉDITION SOUS 2 SEMAINES.
Après réception du dossier complet (choix des coloris, acceptation des plans).
Dans les modèles cabines PRIMO et PRIMO EXEL.

NUANCIER

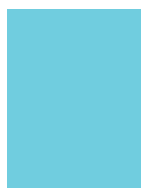

857
BLEU PASTEL



441
VERT PISTACHE



460
VERT



486
CÔTE D'OPALE



451
VERT FEUILLE



851
BLEU COBALT



859
BLEU MARINE



478
GRIS PERLE

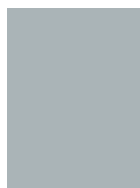

475
GRIS MOYEN



867
GRIS SOURIS



879
GRIS ANTHRACITE



545
GRAPHITE



836
PRUNE



421
NOIR

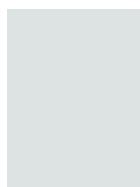

410
BLANC PUR

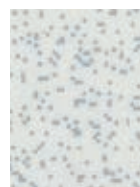

280
BLANC MOUCHETÉ



414
BEIGE SABLE



869
PIERRE



1940
JAUNE MOUTARDE



860
JAUNE SOLEIL



861
JAUNE ORANGÉ



425
VIOLETTE



427
FUSHIA



431
ROUGE

DÉCORS BOIS

**Cette gamme
s'applique à tous
nos produits
en compact :**

- cabines sanitaires
- casiers
- équipements
- écrans



1666
HÊTRE



1677
ÉRABLE



381
PIN



321
TECK

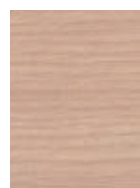

1619
CHÊNE

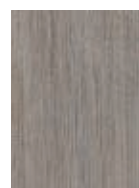

631
TECK PLISSÉ



312
WENGÉ



183 bis, rue Anatole France • 59160 Lomme



03 20 54 96 99



contact@kalyse.fr



www.kalyse.fr



Nos conditions générales de vente sont disponibles sur notre site Internet

Votre agent régional